



Westinghouse

**USER'S MANUAL**  
*MANUEL DE L'UTILISATEUR*  
*MANUAL DEL USUARIO*

---

**TX-42F430S**  
**TX-47F430S**

1080p HDTV  
*TVHD 1080p*



If you have any questions or concerns,  
Please call our toll free number  
1-866-287-5555

**Owner's Record**

The model and serial numbers are located on the back of the TV. Keep a record of the numbers in the spaces provided below. Refer to them whenever you call upon your Westinghouse Digital dealer regarding this product.

**Model No.** \_\_\_\_\_

**Serial No.** \_\_\_\_\_



Westinghouse

**USER'S MANUAL**  
*MANUEL DE L'UTILISATEUR*  
*MANUAL DEL USUARIO*

---

**TX-42F430S**  
**TX-47F430S**

1080p HDTV  
*TVHD 1080p*



[www.wde.com](http://www.wde.com)

# CONTENTS

## WELCOME

- Package Contents
- Contacting Westinghouse Digital

## **1. PRODUCT SAFETY**

- Important Notice Concerning Power Cord Selection
- FCC Compliance Statement
- Product Safety Instructions
  - Other Notices
- Antenna Installation Safety
  - Outdoor Antenna Grounding
  - Lightning
  - Power Lines

## **2. INTRODUCTION: THE BASICS**

- Digital Television (DTV)
- High Definition Television (HDTV)
- About the Digital Television Picture
- About Digital Channels
- The Electronic Program Guide (EPG)

## **CONTROLS AND CONNECTIONS**

- Front View
- Side-Mounted Controls
- Rear Right/Left Spine-Mounted Connectors
  - Quick Reference: HDTV Connections
- Inserting Remote Control Batteries
  - Precautions
- Remote Control Features

## **3. HDTV/ACCESSORY SETUP**

- Connecting Your HDTV
  - Power
  - Choose Your TV Source
  - Determining Available Channels
  - Set Your Time Zone
- Connecting Your Personal Computer
  - Computer Settings
  - Connection Types
  - Power
- Connecting Other Accessories
  - DVD or Game System
  - Video Cassette Recorder (VCR)
  - Cable or Satellite Receiver
  - Audio Equipment

#### **4. HDTV OPERATION**

##### **About the On Screen Display (OSD)**

OSD Menus & Features

—Video Menu

—Display Menu

—TV Menu

Add or delete additional TV Channels

About Parental Controls

Channel Locks

US MPA Rating

##### **US TV Ratings & Content**

Canadian English

Canadian French

—PC (VGA only) Menu

—Audio Menu

—Power Menu

—Settings Menu

Calibration Menu

Color Temperature

Input Menu

#### **5. APPENDIX**

47-inch High Definition LCD TV Specifications

42-inch High Definition LCD TV Specifications

Troubleshooting

Cleaning the High Definition LCD TV

Wall mount and Base removal on the DH LCD TVs

Safety bracket Options

## WELCOME

*Congratulations on the purchase of your High Definition LCD TV—and thank you for choosing Westinghouse. This User Manual was created to ensure simple, safe setup and use of all the features offered by your new HDTV.*

## Package Contents

In addition to your new Westinghouse FHDTV and this User Manual, you'll also find the following:

- Quick Setup Guide
- Remote control
- 2 AAA batteries
- AC power cord
- Warranty card





## Contacting Westinghouse Digital

If you still have questions or require assistance after reading the Quick Setup

Guide and the instructions in this User Manual, please contact Westinghouse Customer Service at 1-866-287-5555, or visit our Web site at [www.westinghousedigital.com](http://www.westinghousedigital.com).

***Don't forget to complete and return your Warranty card or use our online Product Registration feature. Your Westinghouse HDTV is warranted for defects in materials or workmanship for a period of one year from original date of purchase.***

## Explanations of required symbols :

SYMBOL	SYMBOL DEFINITION
 <p data-bbox="415 953 532 982">SA 1965</p>	<p data-bbox="748 779 1060 804"><b>DANGEROUS VOLTAGE :</b></p> <p data-bbox="748 808 1390 926">The lightning flash with arrowhead symbol, within an equilateral triangle, is intended to alert the user to the presence of uninsulated "dangerous voltage" within the product's enclosure that may be of sufficient magnitude to constitute a risk of electrical shock to persons.</p>
 <p data-bbox="415 1329 532 1358">SA 1966</p>	<p data-bbox="748 1173 943 1199"><b>INSTRUCTIONS :</b></p> <p data-bbox="748 1203 1403 1299">The exclamation point within an equilateral triangle is intended to alert the user to the presence of important operating and maintenance ( servicing ) instructions in the literature accompanying the appliance.</p>



**PLEASE READ FIRST:**

**1. PRODUCT SAFETY**

**WARNING:** This device must be operated with the original power supply, part number DPS-210 EP 2 C.

**CAUTION:** The power supply outlet should be located near High Definition LCD TV and should be easily accessible. Always use the appropriate AC cord that is certified for your specific country. Some examples are listed below:

- |                 |                                            |
|-----------------|--------------------------------------------|
| USA.....UL      | Switzerland ..... SEV                      |
| Canada.....CSA  | Britain ..... BASE/BS                      |
| Germany.....VDE | Japan ..... Electric Appliance Control Act |

**IMPORTANT NOTICE CONCERNING POWER CORD SELECTION**

The specific power cord for this High Definition LCD TV is enclosed and has been selected according to the country of destination and must be used to prevent electric shock. Use the following guidelines if it is necessary to replace the original cord set, or if the cord set is not enclosed. The female receptacle of the cord set must meet IEC-60320 requirements and should look like Figure A1 below:



**For the United States and Canada**

In the United States and Canada the male plug is a NEMA5-15 style (Figure A2), UL Listed, and CSA Labeled. For High Definition LCD TVs that are placed on a desk or table, type SVT or SJT cord sets may be used. For High Definition LCD TVs placed directly on the floor, only SJT type cord sets may be used. The cord set must be selected according to the current rating for the High Definition LCD TV. Please consult the table below for the selection criteria for power cords used in the United States and Canada.

Cord Type	Size of Conductors in Cord	Maximum Current Rating of Unit
SJT	18 AWG	10 Amps
	16 AWG	12 Amps
	14 AWG	12 Amps
SVT	18 AWG	10 Amps
	17 AWG	12 Amps

**FCC Compliance Statement**

This equipment has been tested and complies with the limits for a Class B digital device, pursuant to part 15 of the FCC Rules. These limits are designed to provide reasonable protection against harmful interference in a residential installation. This equipment generates, uses, and can radiate radio frequency energy, and may cause harmful interference to radio communications if not installed and used in accordance with the instructions. However, there is no guarantee that interference will not occur in a particular installation. If this equipment does cause harmful interference to radio or television reception, which can be determined by turning the equipment off and on, the user is encouraged to try to correct the interference by one or more of the following measures:

- Reorient or relocate the receiving antenna.
- Increase the separation between the High Definition LCD TV and receiver.

- Connect the equipment into an outlet on a circuit different from that to which the receiver is connected.
- Consult the Westinghouse Service Center or an experienced radio/TV technician for assistance.

**FCC Warning**

**To assure continued FCC compliance, the user must use a grounded power supply cord and the provided shielded video interface cable with bonded ferrite cores. If a BNC cable is used, use only a shielded BNC (5) cable. Also, any unauthorized changes or modifications not expressly approved by Westinghouse Digital will void the user's authority to operate this device.**

# 1. PRODUCT SAFETY

Follow and obey all warnings and instructions marked on the High Definition LCD TV. For your safety, please read all of the following safety and operating instructions before you operate the High Definition LCD TV—and keep this User's Manual for future reference.

## **Important Safety Instructions**

1. Never use your HDTV near water.
2. Clean only with dry cloth.
3. Never block any ventilation openings; install in accordance with the manufacturer's instructions.
4. Do not install near any heat sources such as radiators, heat registers, stoves or any other equipment (including amplifiers) that produce heat.
5. Take care to maintain the safety purpose of the polarized or grounding type plug. A polarized plug has two blades with one wider than the other. A grounding type plug has two blades and a third grounding prong. The wide blade or the third prong are provided for your safety; therefore, if the provided plug does not fit into your outlet, do not alter the plug in any way to fit; consult an electrician for replacement of the obsolete outlet.
6. Ensure the power cord is protected from being walked on or pinched, particularly at plugs, convenience receptacles and the point where they exit from the apparatus.
7. Only use attachments/accessories specified by the manufacturer.
8. Use only with the cart, stand, tripod, bracket, or table specified by the manufacturer, or sold with the apparatus. When a cart is used, use caution when moving the cart/apparatus combination to avoid the potential for injuries caused by tipping over.
9. Unplug this apparatus during lightning storms or when unused for long periods of time.
10. Refer all servicing to qualified service personnel. Servicing is required when the apparatus has been damaged in any way, such as: damage to the power supply cord or plug; liquid has been spilled into—or objects have fallen onto—the apparatus; the apparatus has been exposed to rain or moisture and does not operate normally, or it has been dropped.



## **Other Notices**

- Avoid exposing the High Definition LCD TV to direct sunlight or high temperatures.
- Avoid exposing the High Definition LCD TV to moisture or high humidity.
- Do not attempt repairs yourself. Your warranty does not cover repairs or attempted repairs by anyone not authorized by the manufacturer.
- If your High Definition LCD TV will not be used for a long period of time, unplug your HDTV and remove the batteries from the remote control.
- Only use attachments/accessories specified by the manufacturer.
- Avoid touching the screen. Skin oils are difficult to remove.
- Never remove the rear cover. Your High Definition LCD TV contains high-voltage parts. You may be seriously injured if you touch them.
- Always handle your LCD display with care when moving it.
- If the High Definition LCD TV emits smoke, abnormal noise, or a strange odor, immediately turn it off and contact the Westinghouse Service Center.

## 1. PRODUCT SAFETY

### Antenna Installation Safety

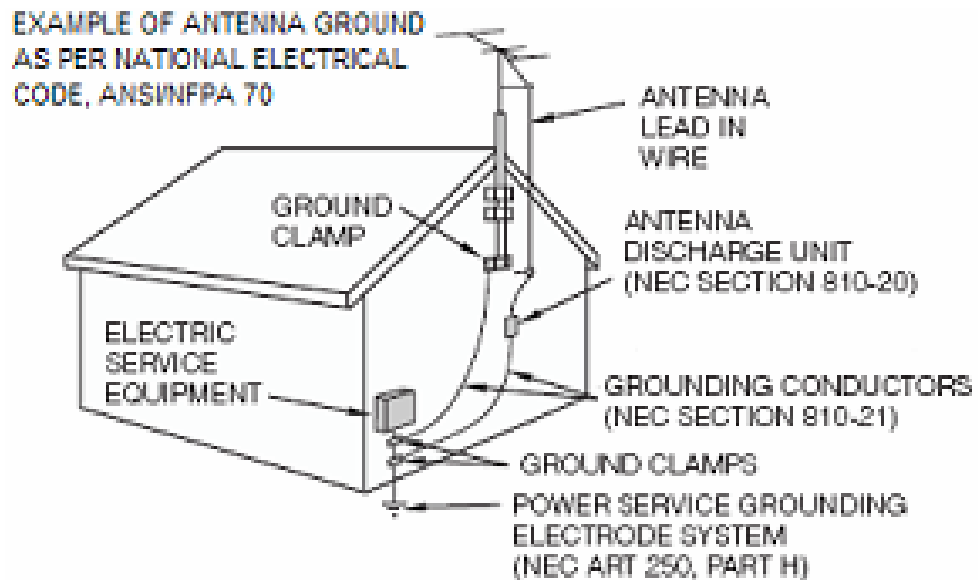

#### Outdoor Antenna Grounding

If an outside antenna or cable system is connected to the High Definition LCD TV, be sure the antenna or cable system is grounded to prevent voltage surges and built-up static charges. Article 810 of the National Electrical Code, ANS/NFPA 70, provides information on proper grounding of the mast and supporting structure, grounding of the lead-in wire to an antenna discharge unit, connection to grounding electrodes, and requirements for the grounding electrode.

#### Lightning

For added protection for the High Definition LCD TV during a lightning storm, or when it is left unattended and unused for long periods of time, unplug it from the wall outlet and disconnect the antenna or cable system. This will prevent damage to the High Definition LCD TV due to lightning and power-line surges. Do not disconnect the antenna or the power cord during a heavy storm—lightning may strike while you are holding the cable cord, causing serious injury. Turn off your High Definition LCD TV and wait for the weather to improve.

#### Power Lines

An outside antenna system should not be located in the vicinity of overhead power lines or other electric light or power circuits. When installing an outside antenna system, extreme care should be taken to keep from touching such power lines or circuits.

## **2. INTRODUCTION: THE BASICS**

### **Digital Television (DTV)**

Television broadcasting is changing. By February of 2009, traditional analog TV transmissions (the standard since TV's inception) will cease to exist, in compliance with a federal mandate requiring all U.S. television stations to convert from analog to the new digital television (DTV) standards.

In contrast to the magnetic waves used for analog transmission (also known as NTSC, short for National Television Standards Committee), DTV transmits images and sound as data, using ones and zeroes, the same digital code computers use. As a result of this increased efficiency, DTV offers an array of benefits including dramatic improvements to picture and sound quality. In addition, DTV allows the same number of stations to broadcast using fewer channels, freeing parts of the broadcast spectrum for other uses, such as public safety and wireless services

*NOTE: DTV should not be confused with digital cable or digital satellite systems. While these systems receive digital signals, the signals are converted to analog for display on channel 3 or 4 of an analog TV.*

### **High Definition Television (HDTV)**

The most common DTV formats are Standard Definition Television (SDTV) and High Definition Television (HDTV). Of the two, HDTV delivers digital broadcasting's highest resolution and picture quality. HDTV also uses a "widescreen format," which refers to the aspect ratio (screen width vs. height) of the image. To put this in perspective, analog television uses a 4 x 3 aspect ratio; HDTV's aspect ratio is 16 x 9, creating a more cinematic-like viewing experience. Plus HDTV increases the number of horizontal scan lines on the screen, enabling it to render greater picture detail. And, while HDTV uses approximately the same bandwidth, it transmits approximately six times more information, further enhancing video and audio clarity.

## **2. INTRODUCTION: THE BASICS**

### **About the Digital Television Picture**

Your new Westinghouse High Definition LCD TV has a built-in HDTV/NTSC tuner, meaning it can receive both analog and digital broadcasts from your antenna, cable or satellite service. But because not all broadcasters have converted to the new DTV standards, it's important to understand some fundamentals of the digital television picture.

The elements that make up onscreen images are pixels. The more pixels, the more detail, because the number of pixels determines picture resolution—and HDTV offers the highest pixel count and best resolution available. HDTV resolution is available in both 720p and 1080i formats. The "p" and "i" refer to the scanning method used to deliver the lines of resolution on the screen.

Progressive "p" scanning means that pixels on the screen are refreshed simultaneously, with each scan showing every line for a complete picture at 1/60<sup>th</sup> of a second. Interlaced "i" scanning refreshes pixels by alternating first, by showing every odd line, then following with the even lines—for a complete picture at 1/30<sup>th</sup> of a second.

True high definition image quality is possible only with a true high definition display—and a 720p or 1080i signal coming into your HDTV. Lower resolution images from analog broadcasts or VHS recordings, for example, may result in disappointing picture quality as they simply don't have enough detail to display well in high-definition. If you have cable or satellite service, you'll want to check with your provider to determine which packages include stations broadcasting in high definition, and if you need a different box or tuner to receive HDTV signals. You may also find the "Aspect Ratio" feature found in the On Screen Display Menu's "Display" option helpful in adjusting your picture. And, as more and more broadcasters change to a digital signal, you will be able to view all of your programming choices in stunning high definition—and the luxury of your personal home theater experience.

## 2. INTRODUCTION: THE BASICS

### About Digital Channels

Currently, all broadcasters have an analog TV channel and a digital TV channel. The digital bandwidth has the capability of accommodating more than one program stream because each broadcaster’s assigned digital channel carries a 19.39-megabit-per-second (Mbps) digital data stream. This allows the broadcaster the option of broadcasting a single program or dividing the digital data stream into multiple programming streams. These streams include the “major” channel specific to a broadcasting station, as well as any additional programming streams on the bandwidth, which are referred to as “minor channels” or “sub-channels,” each broadcasting a different program. As a result, the numbering system for digital channels is different than that of traditional analog TV.

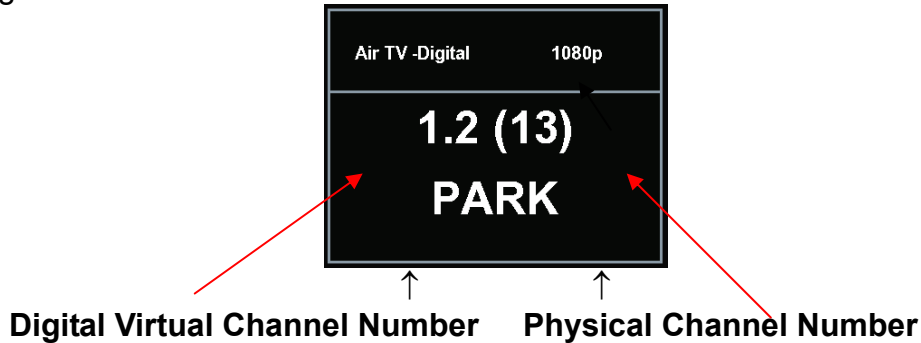

Here’s how it works:

- The number in parentheses to the right is the actual physical channel number of the transmitter used to broadcast the network programming in your region
- Each physical channel is mapped to one or more digital channel numbers, known as “virtual channels,” and represented by a number, followed by a dot and then another number; for example, 7.1, 7.2, etc. (the old analog channel is always referenced to minor channel “0”, as in 7.0, while 7.1 would represent the new digital television channel)
  - The first number is the major channel used for all channels of a particular broadcasting station
  - The number following the dot is the minor channel number assigned to each broadcaster’s additional programming streams; digital television stations may have only one virtual channel, or as many as six

**There are several ways to input digital television channels:**

<u>User Input (double-digit channels)</u>	→	<u>Channel Displayed</u>
11 . 3	→	Channel 11 . 3
113	→	Channel 11 . 3
<u>User input (single-digit channels)</u>	→	
052	→	Channel 5 . 2
5.2 + Ent	→	Channel 5 . 2

## 2. INTRODUCTION: The Basics

### The Electronic Program Guide (EPG)

Your Westinghouse High Definition LCD TV features an on-screen interactive Electronic Program Guide (EPG) that allows you to review program information, as well as navigate through current and future programming options by channel or genre to plan viewing and recording.

To access the EPG, push the “Guide” button on the lower left side of your remote, scroll the “EPG” feature in the On Screen Display’s (OSD) TV menu. You have the option of looking at:

- “Present EPG”—includes current channel, program name and description, along with programming titles, start and end times for all available minor channels from the same broadcaster
- “Daily EPG”—includes current programming name and description, plus upcoming programming titles with start and end times

The EPG also provides:

- Date and time information
- Power use and signal quality

Use the arrow keys and channel up/down buttons on your remote control to scroll through the EPG; press the remote’s “ENTER” button to select a sub-section of the EPG, or press the “LAST CHANNEL” button to return to the last section visited.

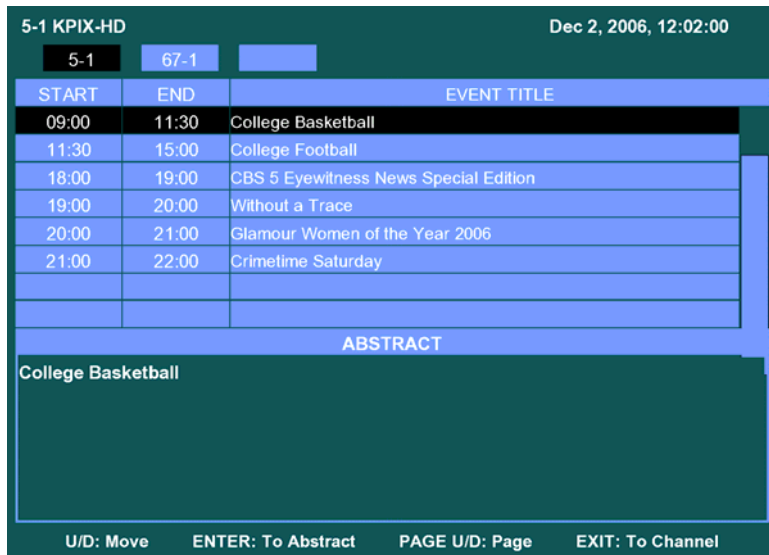



## 2. INTRODUCTION: CONTROLS AND CONNECTIONS

### Front View

Use buttons on the right front side of your HDTV (or remote control on remote control) for On Screen Display (OSD), volume adjustment, channel selection, source, and turning power on or off.

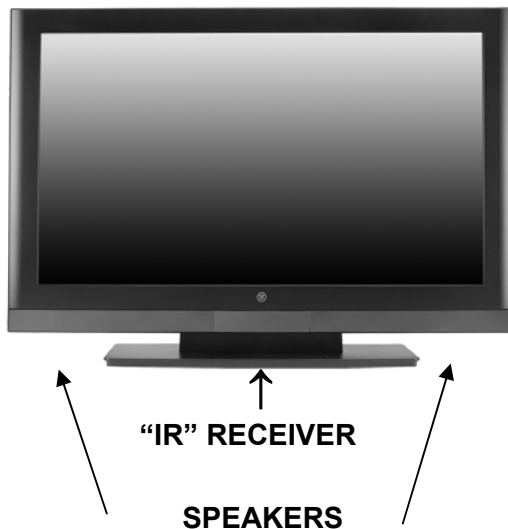

#### ← LED INDICATOR/ CONTROLS

1. **Menu**  
OSD menu ON/OFF
2. **Volume +/-**  
Increase/decrease sound or adjust selected features in OSD menus
3. **Channel ▼/▲**  
Scroll up/down through channels or OSD menus
4. **Source**  
Select Active Video source or a highlighted feature in OSD menus
5. **Power**  
ON/OFF Power button



### Side-Mounted Control

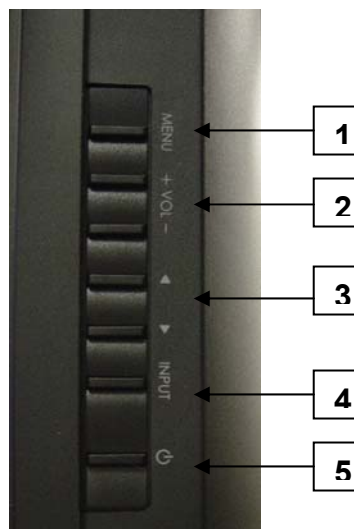

## 2. INTRODUCTION: CONTROLS AND CONNECTIONS

### Rear Right/Left Spine-Mounted Connectors

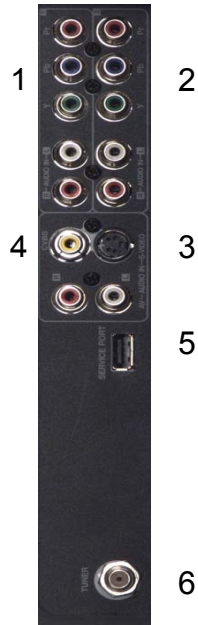

#### RIGHT SIDE CONNECTORS

1. **YPbPr1/Audio 1 (Right/Left)**  
Connect external video device like DVD or game system
2. **YPbPr2/Audio 2 (Right/Left)**  
Connect an external video device like a DVD or gaming system
3. **S-Video**  
Connect external video device like a VCR (Audio Right/Left supports S-Video or AV input)
4. **AV Video/Audio (Right/Left)**  
Connect an external video device like a VCR (Audio Right/Left supports S-Video or AV input)
5. **USB**  
Service port for FW updated and Maintenance
6. **ANT (RF-input)**  
Connect antenna or cable service

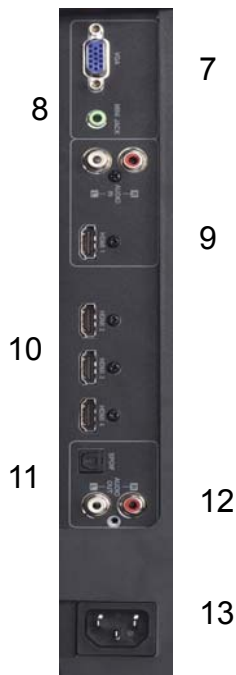

#### LEFT SIDE CONNECTORS

7. **VGA**  
Connect personal computer using a 15-pin VGA cable
8. **Mini Jack** Connect personal computer using a 3.5mm mini-jack cable from PC's Audio Out
9. **HDMI 1 /Audio1 (Right/Left)**  
Connect external HDMI device like a DVD, cable/satellite receiver or personal computer; for analog Audio use, select Audio menu in On Screen Display (OSD) and use remote's left/right arrows to change HDMI to Analog
10. **HDMI 2-3-4**  
Connect external HDMI device like a DVD, cable/satellite receiver or personal computer
11. **SPDIF**  
Digital Audio out connection
12. **Audio Out (Right/Left)**  
Connect an external audio amplifier
13. **AC-IN (Power)**  
Connect to power source via supplied power cord

See pages 19 for more information about connecting cable/satellite receivers, game consoles, VCR and DVD player/recorders, audio devices and your personal computer.

*sidebar:*

### **Quick Reference: HDTV Connection**

#### **YPbPr**

The “Y” stands for the luminance of the signal; Pb and Pr refer to the color difference signals (“b” for blue, “r” for red). Provides improved color bandwidth over S-Video or composite video connections.

#### **DVI-HDCP (Digital Visual Interface/High-bandwidth Digital Content Protection)**

Provides superior level of digital video quality, typically used in cable/satellite receivers or DVD players. (Not Available)

#### **HDMI (High Definition Multimedia Interface)**

Provide superior level of digital video quality; includes DVD, cable/satellite receivers or personal computers

#### **S-Video Input**

The “S(uper)-Video” connection provides enhanced picture clarity for selected accessory sources such as a digital broadcast satellite service, video games, DVD and VHS. ***Accessory source must have S-Video output jack.***

## **2. INTRODUCTION: Controls and Connections**

### **Inserting Remote Control Batteries**

1. Remove the battery compartment cover
2. Insert the batteries corresponding to the (+) and (-) marks inside the battery compartment
3. Reattach cover



#### **Precautions:**

- Only use AAA batteries
- Don't mix new and old batteries, which can result in cracking or leakage and may pose a risk for fire or personal injury
- Make sure you insert batteries according to (+) and (-) markings; incorrect battery installation can result in cracking or leakage and may pose a risk for fire or personal injury
- Always dispose of used batteries in accordance with local laws and regulations
- Keep all batteries away from children and pets
- Remove batteries when the remote control will not be used for an extended period of time

## 2. INTRODUCTION: CONTROLS AND CONNECTIONS

### Remote Control Features

1. **POWER**  
Switch the power On/Off
2. **PIP**  
Display sub picture On/Off (not available)
3. **MUTE**  
Turn the sound On/Off
4. **SWAP**  
Switch between PIP and Main Picture (not available)
5. **BACKLIGHT**  
Shortcut to adjust backlight adjustment
6. **CC**  
Turn Closed Caption On/Off
7. **SLEEP**  
Set sleep timer
8. **FAVORITE CHANNEL A / B / C**  
Jump to favorite channels (Hold button for 3 seconds to program favorite channel).
9. **CHANNEL NUMBER KEYS**  
Select specific channels
10. **DOT**  
To input dash when selecting specific channels
11. **ENT**  
Complete channel selection
12. **INPUT**  
Display MP input menu (see page 30)
13. **VOL - / +**  
Volume Up/Down adjustment
14. **SCALING**  
Set video display format to "STANDARD" or "FILL"
15. **CH ▼ / ▲**  
TV Channel Up/Down adjustment
16. **MENU**  
Turn OSD Menu On/Off
17. **LAST CHANNEL**  
Switch to previous channel
18. **▼ / ▲ / ◀ / ▶**  
Navigate within OSD Menu
19. **ENTER**  
Make a selection
20. **EPG**  
Display Electronic Program Guide
21. **INFO**  
Display the source and channel information
22. **YPbPr1**  
Switch to YPbPr1 source
23. **PC**  
Switch to VGA source
24. **HDMI**  
Switch to HDMI sources
25. **TV**  
Switch to TV source
26. **YPbPr2**  
Switch to YPbPr2 source
27. **AV**  
Switch to AV sources
28. **S-VIDEO**  
Switch to S-Video sources
29. **DVI**  
Switch to DVI source (not available)

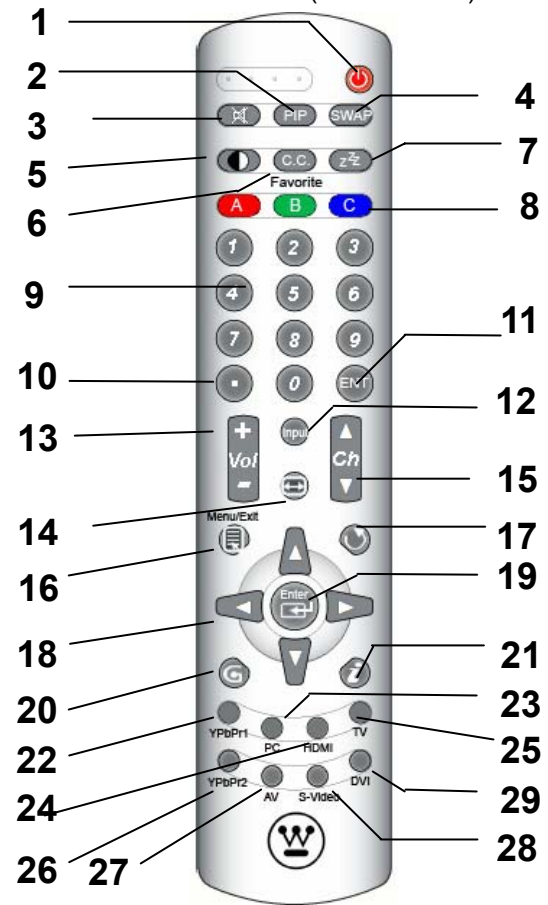

### 3. HDTV/ACCESSORY SETUP

Now that you're familiar with the basics of digital television and the various controls and connections for your HDTV, you're ready to enjoy its superb picture quality and sound, along with the ultimate convenience of connecting your game consoles, VCR, DVD, audio devices or personal computer.

***NOTE:** If you have already performed the steps in the Quick Setup Guide, skip to the instructions specific to the accessory you want to connect.*

#### Connecting Your HDTV

##### Power

- Connect the supplied AC power cord to



## Determining Available Channels

- When connected to an antenna, cable or other RF (radio frequency) source, you'll need to run "Autoscan"—available in the "TV" menu of the OSD (see page 26 for more information)—in order for all available channels to be received

—Use the up/down arrow keys to scroll below "Tuner" to "Auto Scan"

—Press "Enter" to start scanning for channels (**identification of all analog and digital channels may take several minutes**)

*NOTE: Depending on your area, some channels shown may not be available for viewing.*

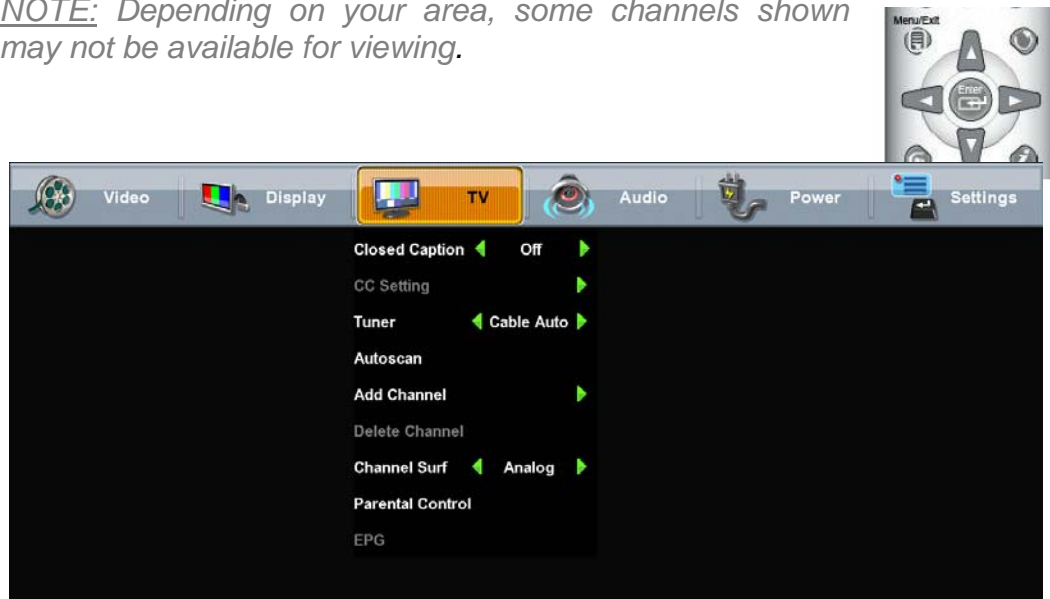

## Set Your Time Zone

- Scroll right to the "Settings" menu
  - Use the up/down buttons to select "Time Zone"
  - Select your local time zone, which allows you to receive HDTV programming information
  - Exit the OSD

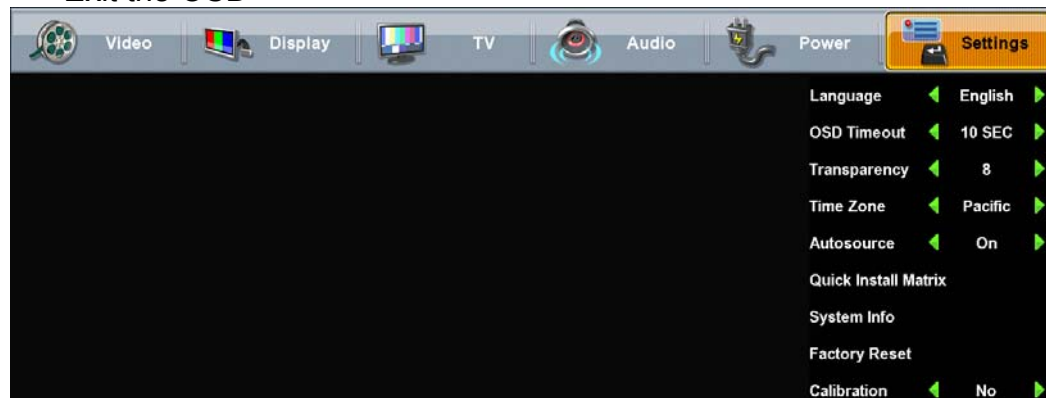

### **3. HDTV/ACCESSORY SETUP**

#### **Connecting Your Personal Computer**

*Before making any connections, make sure all equipment is turned off.*

##### **Computer Settings**

- For optimal picture quality, set your computer's timing mode to VESA™ (Video Electronics Standards Association) 1920 x1080 at 60Hz
- Refer to your computer's graphic card User Guide for directions to set this timing mode (many computers show 1360x768 as an alternative resolution)

##### **Connection Types**

- **VGA Connection**
  - Connect a 15-pin analog VGA cable (not supplied) from your computer's "VGA OUT" port to the HDTV's "VGA IN" port
  - Connect a stereo mini cable from your computer's "AUDIO OUT" port to the HDTV's "AUDIO IN" port



##### **Power**

- Turn on your HDTV (wait a few seconds for it to power up)
- Turn on your computer
  - The HDTV will automatically adjust to the computer's resolution



### 3. HDTV/ACCESSORY SETUP

#### Connecting Other Accessories

Following are the recommended connections to ensure optimal enjoyment of your accessory equipment with your HDTV.

*Before making any connections, make sure all equipment is turned off.*

**Quick Connect Guide for LCD HDTVs**

- 1. Verify Box Contents:** Power cables, remote control, two batteries, user manual and warranty card.
- 2. Identify Connections:** Please see chart to the right to determine video quality.
- 3. Base Removal:** See instructions in the user manual.

**Connect external source devices:** Indicates devices used in the right column.

**Connect RF Antenna:** If using a cable or laptop box, skip channel scan.

**Power on TV:** Connect power cable to wall outlet. Press power button on keypad or remote.

**Follow On-Screen Setup Menu:**

**Power on external source devices:** Press input button on remote. Use input list to select source device.

**Setup and verify external source devices:** Enjoy your new Westinghouse TV! \*For DVD combo models insert DVD and go!

**Quick Connection Reference Table:**

S/R Series	Source Devices							
	TV Input	Over-the-air	Cable/Satellite	DVD	Game	VHS	PC	Notes
HDMI	[HDMI Icon]	Best	Best	Best	Best	Best	Best	
YPb/Pr + LP Audio	[YPb/Pr Icon]	Best	Better	Better	Better	Best	Best	
VCRD + LP Audio	[VCRD Icon]	Best	Good	Good	Good	Good	Good	
S-VIDEO + LP Audio	[S-VIDEO Icon]	Best	Good	Good	Good	Best	Best	
VGA + Audio 1/2 Jack	[VGA Icon]	Best	Best	Best	Best	Best	Best	
ANT	[ANT Icon]	Best	Best	Best	Best	Best	Best	

**Customer Service:** 866-287-5555

**Wall Mounts:** Go to [www.westco.com](http://www.westco.com) to see which Westinghouse mounts are compatible with your LCD TV.

**Go to [www.westco.com](http://www.westco.com) to check out the complete line of Westinghouse LCD products.**

#### DVD or Game System

- Connect your DVD player or gaming system using following input connectors
- the HDTV's HDMI ports HDMI1 to 4 (HDMI cable not supplied) and corresponding Audio (Right/Left) connectors if you use the HDMI1 connector and analog Audio  
—For analog audio use with HDMI, open the On Screen Display (OSD), select the “Audio” menu and use the left/right arrows to change “HDMI” to “Analog”
- or YPb/Pr1 and Audio1 (Right/Left) **or** YPb/Pr2 and Audio2 (Right/Left) connectors on the HDTV to (cable not supplied)

#### Video Cassette Recorder (VCR)

- Use the S-Video connector on your HDTV to connect your VCR (S-Video four-pin cable with round connector not supplied)

#### Cable or Satellite Receiver

- Connect your cable or satellite receiver using HDTV's HDMI port (HDMI cable not supplied)
- or YPb/Pr1 and Audio1 (Right/Left) **or** YPb/Pr2 and Audio2 (Right/Left) connectors on the HDTV to (cable not supplied)

#### Audio Equipment

- Use your HDTV's “Audio Out” port to connect to an external audio amplifier (cable not supplied)

## 4. HDTV OPERATION



### About the On Screen Display (OSD)

Your HDTV's On Screen Display (OSD) conveniently integrates all functions required for setup and operation. There are two ways you can access the OSD—either by pressing the remote control's "Menu" button (located just below the volume controls on the left side of the remote), or by pressing the "Menu" button on the HDTV's

right-side control panel. You can select amongst any of the seven menus by using your remote's ◀▶ buttons.

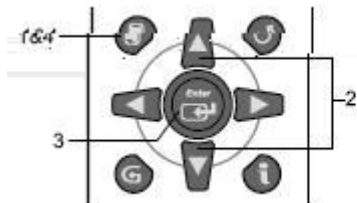
Similarly, each of the menus includes sub-menus, which can be selected by using the remote's ▼/▲ buttons.



1. Press  on the remote control to display the Menu screen.
2. Press ▲ / ▼ to select the desired menu item.
3. Press *Enter* to select the menu item.
4. Press  to exit.

## 4. HDTV OPERATION

### OSD Menus and Features

#### Video Menu

The “Video” menu allows you to adjust the properties of the image you see on the screen by adjusting the display’s brightness, contrast, color intensity and hue, picture clarity and sharpness. You can also adjust the backlight’s intensity and, if necessary, restore the factory default video settings.

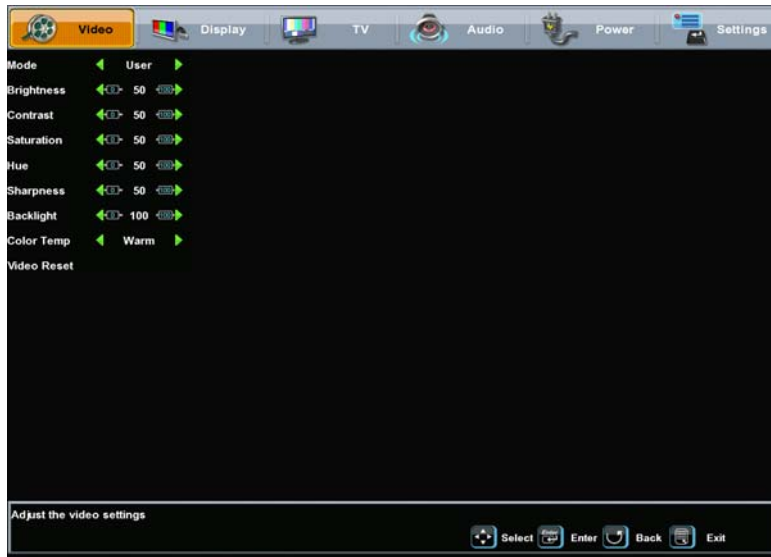

Video Menu Features	Adjustment Descriptions
<b>Mode</b>	Select from 5 different Video modes, (user, movie, sports, game, enhanced)
<b>Brightness</b>	Black levels
<b>Contrast</b>	White levels
<b>Color</b>	Intensity of color
<b>Hue</b>	Red/green levels
<b>Sharpness</b>	Picture clarity
<b>Backlight</b>	Intensity of HDTV lamp illumination
<b>Color Temp</b>	Select from 3 different color temp
<b>Video Reset</b>	Resets video settings to factory default

## 4. HDTV OPERATION

### Display Menu

The “Display” menu allows you to control the appearance of the image you see on the screen, based on the selected source input.

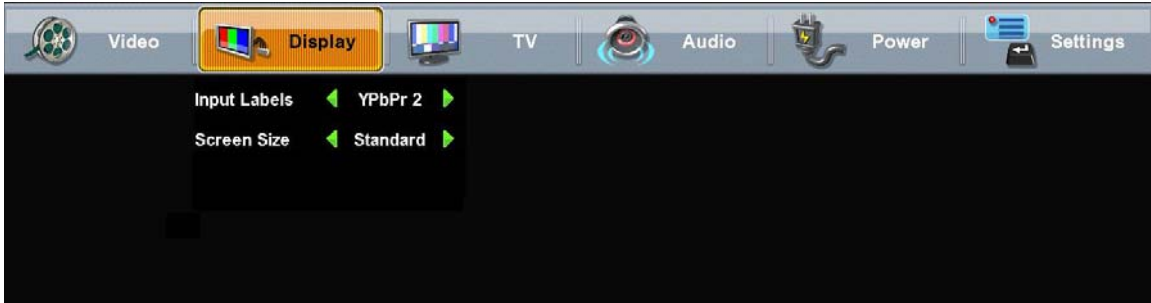

Display Menu Features	Adjustment Descriptions
<b>Input Label</b>	Allows current source input to be changed to one of the labels in the input label list; if the label is already used by another source, the label will be reset to the default label
<b>Screen Size</b>	Adjusts ratio between picture width and picture height (16:9 pictures will be displayed in original format): <ul style="list-style-type: none"> <li>• Standard—conventional format used for viewing 4:3 programs in their normal format</li> <li>• Fill—format that horizontally stretches 4:3 pictures to the edge of the screen (some programs will be broadcasted with black or gray bars on the top and bottom or sides of the picture)</li> <li>• Overscan</li> </ul>
<b>PIP(not Available)</b>	Allows choice of PIP (picture in picture)

## 4. HDTV OPERATION

### TV Menu

The “TV” menu provides a broad array of functions you’ll use during setup, as well as customizing various features such as closed captioning, favorite channels and parental controls.

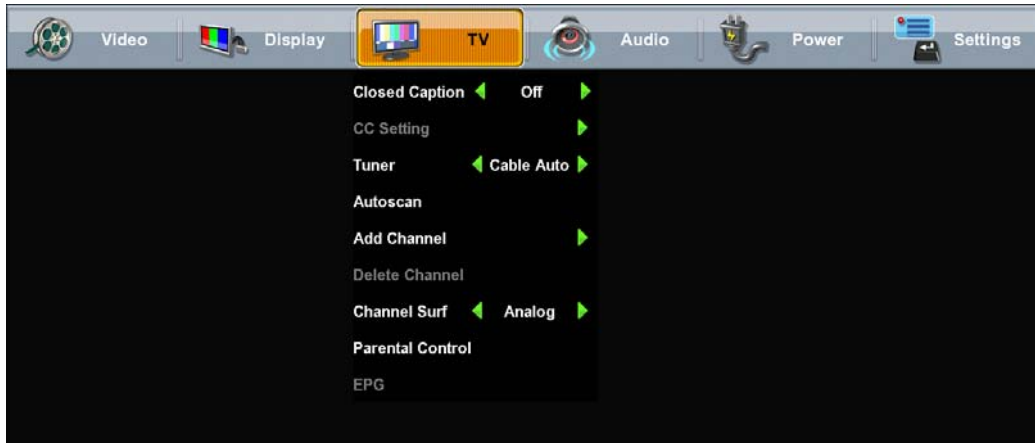

TV Menu Features	Feature/Sub-Menu Descriptions
<b>Closed Caption</b>	Allows you to turn closed captioning of audio on or off, select analog or digital modes, or personalize the captioning style; user-define style sub-menus provide choices for font, size, style, plus text and background colors and opacity
<b>CC Setting</b>	Changes Setting for closed captioning such as font etc.
<b>Tuner Source</b>	Select your signal source: Air, Cable Auto, Cable, HRC or IRC
<b>Auto Scan</b>	Select for automatic scanning of the tuner’s range of frequencies for all viewable channels available
<b>Add/Delete Channel</b>	Allows you to manually add or delete a channel from the current list of viewable channels available
<b>Channel Surf</b>	Allows you to select between Analog, Digital or Both TV channels which will be scanned during the Auto Scan
<b>Parental Controls*</b>	Displays the parental control menu for password-controlled channels and content; sub-menus include lock-outs according to ratings, channels and content
<b>EPG</b>	Choice of Present EPG, Daily EPG Update the EPG functions

*\*For additional information on Parental Control functions, please see “About Parental Controls,” page 28.*

## 4. HDTV OPERATION

## Add or delete additional TV Channels

Use the OSD to access the TV Menu Feature

### Select Add Channel

Add a channel by enter the physical channel number or a range.

### Select Delete Channel

Delete a channel from the current list of viewable channels available

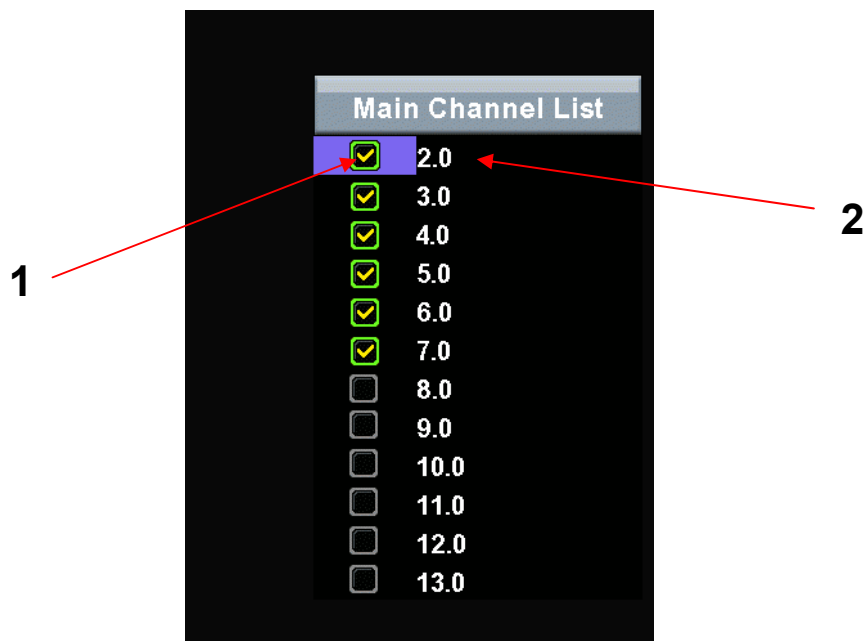

### 1. Channel Number

- Scroll to highlight a channel number from the list of available channels and press Enter to delete the channel. The OSD Menu has to be fully exit in order to delete the channel

### 2. Channel Skip

- Highlight channel number and press Enter to switch to the selected Channel.

## 4. HDTV OPERATION

### About Parental Controls

The Parental Controls feature allows you to block TV programs based on various ratings systems, as well as to lock out the HDTV's right side-mounted controls. The first time you enter the "Parental Control" menu, you will be taken to the password sub-menu to set up your four-digit password, which is required for using this feature. You will be prompted to enter your selected password any time you wish to lock or unlock selected programming ratings or channels.

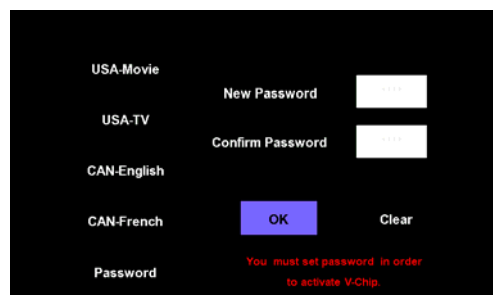
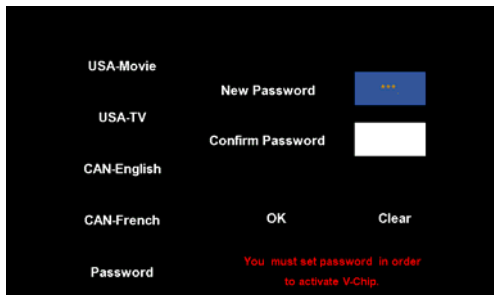

## 4. HDTV OPERATION

### Parental Controls

#### Channel Locks



Parental Control Menu Features	Descriptions & Definitions
<b>Lock Channel</b>	Lock or unlock the HDTV's right side-mounted controls
<b>US MPAA Rating</b>	Lock or unlock programming according to MPAA rating:
<b>US TV Rating</b>	Lock or unlock programming according to TV rating and/or content
<b>CA English Rating</b>	Lock or unlock programming according to Canadian English Ratings
<b>CA French Rating</b>	Lock or unlock programming according to Canadian English Ratings
<b>Password</b>	Select a new parental controls password

#### US MPAA Rating

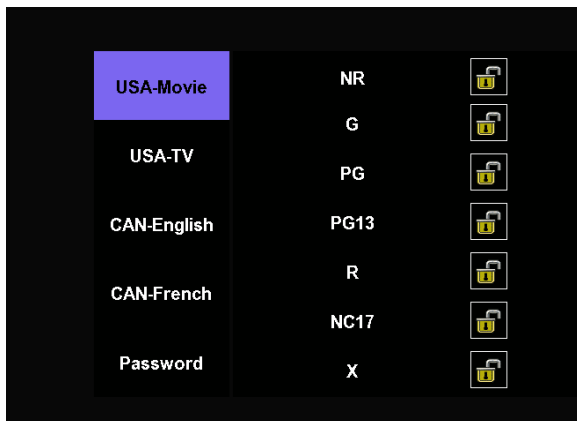

US MPAA Ratings & Content Sub-Menu	
Rating	Definitions
<b>NR</b>	NR (Not available)
<b>G</b>	G (General audience)
<b>PG</b>	PG (Parental guidance suggested)
<b>PG 13</b>	PG-13 (Parents strongly cautioned)
<b>R</b>	R (Restricted)
<b>NC 17</b>	NC 17 (No one 17 or under admitted)
<b>X</b>	X (Adult audience only)



## 4. HDTV OPERATION

### Parental Controls

#### US TV Ratings & Content

This sub-menu allows you to block programming according to US TV Ratings as well as content type.



US TV Ratings & Content Sub-Menu	
Rating	Definitions
<b>TV Y</b>	All children
<b>TV Y7</b>	Directed to older children
<b>TV G</b>	General audience
<b>TV PG</b>	Parental guidance suggested
<b>TV 14</b>	Parents strongly cautioned
<b>TV MA</b>	Mature audience only
Content	Definitions
<b>All</b>	All Content
<b>FV</b>	Fantasy Violence
<b>D</b>	Sexually Suggestive Dialog
<b>L</b>	Adult Language
<b>S</b>	Sexual Situations
<b>V</b>	Violence

## 4. HDTV OPERATION

### Parental Controls

#### Canadian English

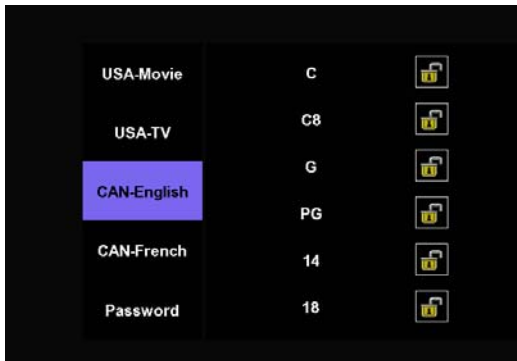

#### Canadian French



CA/FR Ratings Menus	Ratings Explanations		
<b>C</b>	Children	<b>G</b>	General
<b>C8</b>	Children over 8 years	<b>8Ano</b>	General but inadvisable for young children
<b>G</b>	General	<b>13Ano</b>	Over 13 years
<b>PG</b>	Parental Guidance	<b>16Ano</b>	Over 16 years
<b>14</b>	Over 14 years	<b>18Ano</b>	Over 18 years
<b>18</b>	Adults		

## 4. HDTV OPERATION

### PC (VGA only) Menu

The “PC” menu lets you adjust image and phasing.



PC Menu Features	Adjustment Descriptions
<b>Auto Adjustment</b>	Automatically re-centers image to middle of screen by synchronizing both vertical and horizontal refresh rate and resolution
<b>Clock Adjust</b>	Manually adjust the Clock control to eliminate horizontal streaking
<b>Phase Adjust</b>	Manually adjust the Phase control to eliminate Noise
<b>Position</b>	Manually adjust vertical and horizontal position of the screen image

## 4. HDTV OPERATION

### Audio Menu

The “Audio” menu let’s you precisely configure your audio preferences to optimize your listening experience.

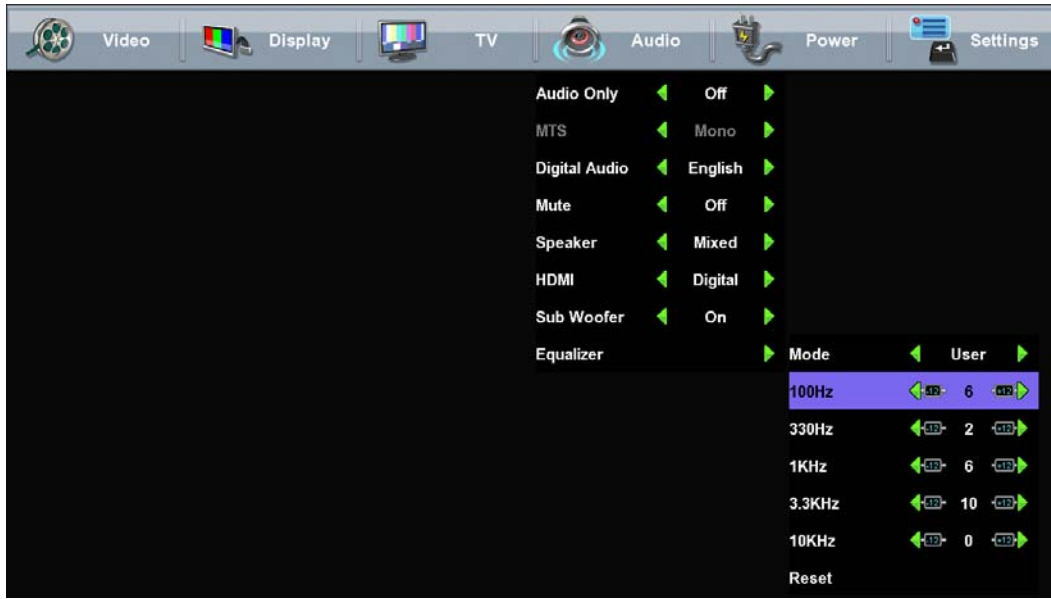

Audio Menu Features	Adjustment Descriptions
<b>Audio Only</b>	Enables to listen to Audio only, the picture (Backlight) will be turned off and can be reactivate with any button of the Remote Control
<b>MTS</b>	Choose from three different MTS (Multi-Channel Television Sound) settings: <ul style="list-style-type: none"> <li>• Mono</li> <li>• Stereo</li> <li>• SAP</li> </ul>
<b>Digital Audio</b>	Enables language selection for digital channels
<b>Mute</b>	Turn audio on/off
<b>Speaker</b>	Turn internal speaker on/off or have both on (Mixed)
<b>HDMI</b>	Switch the HDMI audio input source to either: <ul style="list-style-type: none"> <li>• Analog—RCA audio input</li> <li>• Digital—HDMI cable integrated audio input</li> </ul>
<b>Sub Woofer</b>	Turn internal Sub Woofer on/off
<b>Equalizer</b>	Choose from seven different Audio settings: <ul style="list-style-type: none"> <li>• User, Speech, Jazz, Classic, Rocks, Electronic, Bass ,Vocal.</li> </ul>

## 4. HDTV OPERATION

### Power Menu

The “Power” menu allows you to manage various power-related functions to simplify your viewing experience and save power.



Power Menu Features	Feature Descriptions
<b>DPMS Mode</b>	Lets you turn the DPMS (Display Power Management Signaling) On/Off; when “On,” the display goes into Standby mode if there’s no incoming signal from the selected input for 1-, 5- or 10-Minute intervals
<b>Sleep</b>	<p>Sets the High Definition LCD TV to turn off after a specified amount of time:</p> <ul style="list-style-type: none"> <li>• Off</li> <li>• 15 minutes</li> <li>• 30 minutes</li> <li>• 45 minutes</li> <li>• 60 minutes</li> </ul> <p>NOTE: The HDTV will take a few seconds to return from Sleep mode.</p>
<b>Power On Plug</b>	Enables/disables feature that allows your HDTV to automatically turn back when power is restored
<b>Power Mode</b>	<p>Sets the power boot up mode:</p> <ul style="list-style-type: none"> <li>• E. Saver—takes longer to come back from Standby but requires less power</li> <li>• Normal—faster return from Standby but requires more power</li> </ul>
<b>LED</b>	Turns the HDTV’s LED on and off

## 4. HDTV OPERATION

### Settings Menu

The “Setting” menu integrates still more choices that allow you to optimize your HDTV experience, from language selection to pertinent system and installation information.

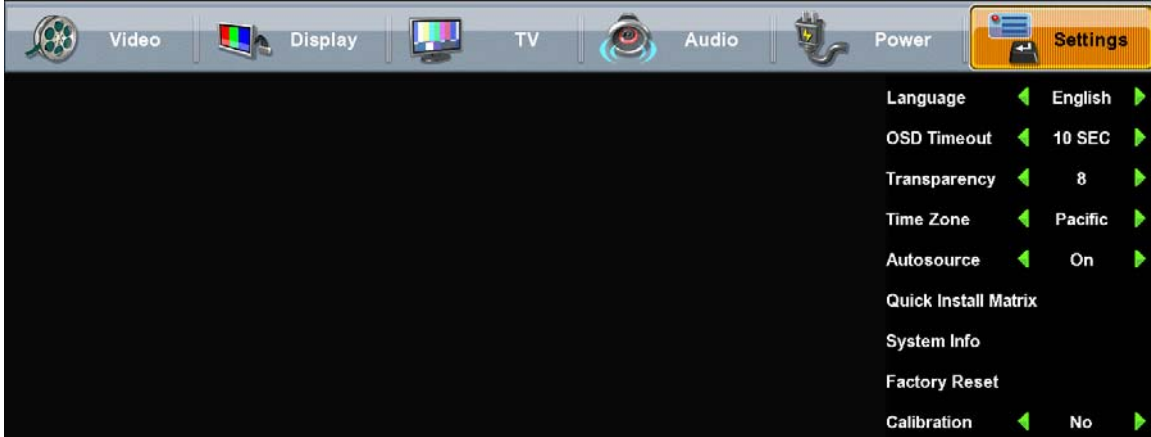

Settings Menu Features	Function Descriptions
Language	Select the OSD language from the following: <ul style="list-style-type: none"> <li>• English</li> <li>• Spanish</li> <li>• French</li> </ul>
OSD Timeout	Select On/Off for the OSD to leave the screen; when “On,” the OSD will time out in one of three selected time frames: <ul style="list-style-type: none"> <li>• 5 seconds</li> <li>• 10 seconds</li> <li>• 30 seconds</li> </ul>

dect tO11 315(HDand on )T\* Tc0.5c0 Tswitreninpe ose yce s(Stett .5(ze yo(HDSD ve the yce o78T\*

## 4. HDTV OPERATION

### Calibration Menu

The “Calibration” menu integrates advanced choices that allow you to optimize your HDTV experience, especially for Video setting and individual color adjustments.

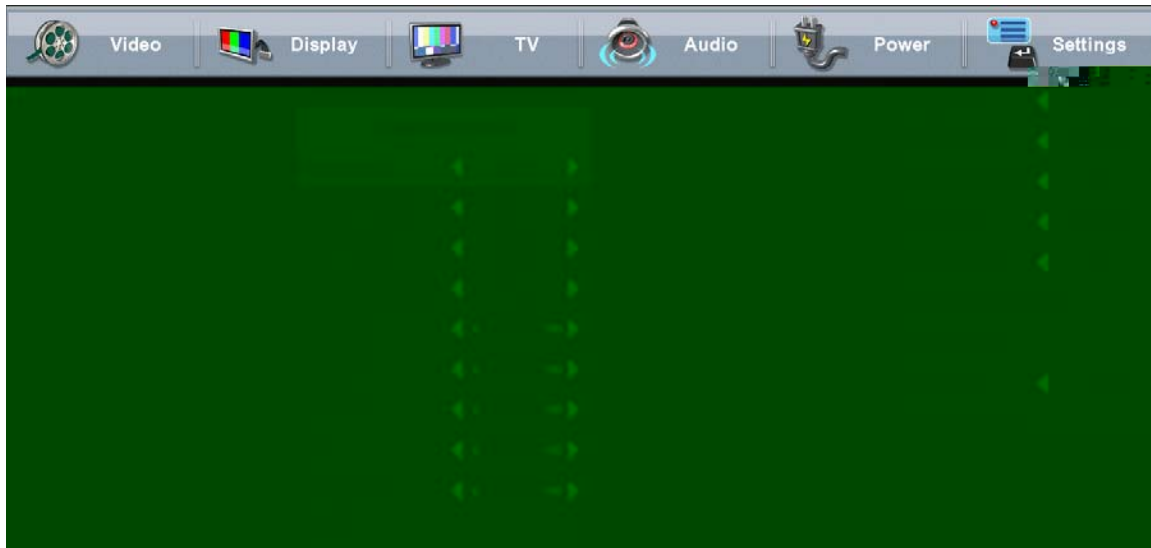

Settings Menu Features	Function Descriptions
<b>Deinterlace</b>	Turns on/off Deinterlace.
<b>3D Comb Filter</b>	Turns on/off 3D Comb Filter. In on mode, the picture quality is better.
<b>Color Temp</b>	Allow you to select between 3 different color temperatures, Warm, Neutral and Cool
<b>Dynamic Contrast</b>	Enhance dynamically the Black and White levels depending on the displayed picture or video
<b>Brightness</b>	Allow you to adjust the Black levels
<b>Contrast</b>	Allow you to adjust the White levels
<b>Saturation</b>	Allow you to adjust Intensity of color
<b>Hue</b>	Allow you to adjust Red/green levels
<b>Sharpness</b>	Allow you to adjust Picture clarity
<b>Reset</b>	Resets video settings to factory default

## 4. HDTV OPERATION

### Color Temperature

The section Color Temp in the “Calibration” menu allow you to adjust each color temperature (Warm, Neutral, Cool) individually.

In case of miss adjustment it can be Reset to factory default.





## 4. HDTV OPERATION

### Input Menu

To change the Main Picture source, press the Input button on the remote to display the Main Picture (MP) input menu. When the input menu is open, press the Input button again to switch to the next input or use the up/down arrows to scroll through the inputs and the press enter to switch to the highlighted input. The input menu will timeout after 5 seconds and switch to the input that is currently highlighted.

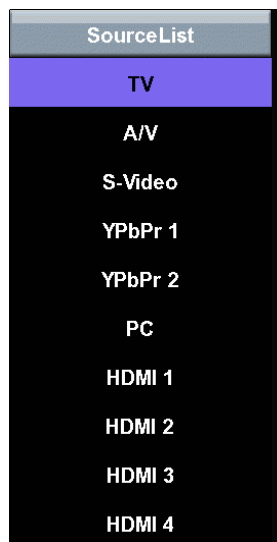

## 5.APPENDIX: 47-inch High Definition LCD TV Specifications

<b>Model Name</b>	TX-47F430S		
<b>Panel</b>	Type	47" TFT (Thin Film Transistor), Active Matrix LCD, 1920 x 1080 vertical stripe; anti-glare coating	
	Color	<b>16.7 million colors</b>	
	<b>Aspect Ratio</b>	<b>16:9</b>	
<b>Viewing Angles</b>	176° H) / 176° (V)		
<b>Input Signal</b>	Video/Audio	RGB( Analog * 1 (75 ohms, 0.7 Vp-p)/Mini-Stereo *1 - H/V separated (TTL) for PC HDMI-HDCP * 4 / RCA (L/R) * 1 - fh: 30-80 kHz, fv: 50-75 Hz NTSC TV system NTSC / HDTV * 1 Component Video * 2 / RCA (L/R) Stereo * 2 Composite * 1 / S-Video * 1 / RCA (L/R) stereo * 1	
<b>Output Signal</b>	<b>RCA (L/R)/SPDIF</b>		
<b>HDTV Compatibility</b>	480i, 480p, 720p, 1080i, 1080p		
<b>PC Compatible</b>	Recommended	1920 x1080@ 60Hz	
	Supported	1024 x 768 @ 75 Hz	800 x 600 @ 60, 75 Hz
		1024 x 768 @ 60Hz	
		1280 x800 @ 60Hz	640 x 480 @ 60, 75 Hz
<b>Speaker Output</b>	15W (x2 Channels) 20W Subwoofer		
<b>Power</b>	Voltage	100~264 VAC, 50/60Hz, 6.0A. universal	
<b>Temperature</b>	Operating	15 to + 35° C (Hum < 75%)	
	Storage	-10 to +50° C (Hum < 35%)	
Humidity (Relative)	Operating	20 to 80% non-condensing	
	Storage	20 to 90% non-condensing.	
Altitude	Operating	0 to 2,000 m	
	Storage	0 to 12,000m	
<b>Dimensions</b>	Physical	46.1", 1170 mm (W) x 32.3", 820 mm (H) x 9.3", 235mm (D) (with Base)	
		46.1", 1170 mm(W) x 29.5", 749mm x 5.5", 140 mm (w/out Base)	
<b>Weight</b>	Net / Gross	37.85kg / 31.8 kg	
		83.4lbs. (with Base); 70 lbs. (w/out Base)	
<b>Regulations</b>	UL/C-JUL, FCC-B		
<b>Power Consumption</b>	On	<350W Typical (Blue LED)	
<b>Modes</b>	Active Off	<1W (Amber LED) in E-Mode and <42W (Amber LED) Normal Mode	

**Warning:** Do not set the graphics card in your computer to exceed these refresh rates; doing so may result in permanent damage to the High Definition LCD TV.

**Note:** Product Specifications are subject to change without notice.

## 5. APPENDIX: 42-inch High Definition LCD TV Specifications

<b>Model Name</b>	TX-42F430S		
<b>Panel</b>	Type	42" TFT (Thin Film Transistor), Active Matrix LCD, 1920 x 1080 vertical stripe; anti-glare coating	
	Color	<b>16.7 million colors</b>	
	<b>Aspect Ratio</b>	<b>16:9</b>	
<b>Viewing Angles</b>	176° (H) / 176° (V)		
<b>Input Signal</b>	Video/Audio	RGB Analog * 1 (75 ohms, 0.7 Vp-p)/Mini-Stereo * 1 - H/V separated (TTL) for PC HDMI-HDCP * 4 / RCA (L/R) * 1 - fh: 30-80 kHz, fv: 50-75 Hz NTSC TV system NTSC / HDTV * 1 Component Video * 2 / RCA (L/R) Stereo * 2 Composite * 1 / S-Video * 1 / RCA (L/R) stereo * 1	
<b>Output Signal</b>	RCA (L/R)/SPDIF		
<b>HDTV Compatibility</b>	480i, 480p, 720p, 1080i, 1080p		
<b>PC Compatible</b>	Recommended	1920 x 1080 @ 60Hz	
	Supported	1024 x 768 @ 75 Hz	800 x 600 @ 60, 75 Hz
		1024 x 768 @ 60Hz	640 x 480 @ 60, 75 Hz
		1280 x 800 @ 60Hz	
<b>Speaker Output</b>	15W (x2 Channels) 10 W Subwoofer		
<b>Power</b>	Voltage	100~264 VAC, 50/60Hz, 4.5A. universal	
<b>Temperature</b>	Operating	15 to + 35° C (Hum < 75%)	
	Storage	-10 to +50° C (Hum < 35%)	
Humidity (Relative)	Operating	20 to 80% non-condensing	
	Storage	20 to 90% non-condensing.	
Altitude	Operating	0 to 2,000 m	
	Storage	0 to 12,000m	
<b>Dimensions</b>	Physical	42.1", 1067mm (W) x 29.3", 743 mm (H) x 9.0", 226 mm (D) (with Base)	
		42.1", 1067mm(W) x 26.9", 684 mm (H) x 5.5", 139 mm (D) (w/out Base)	
<b>Weight</b>	Net / Gross	32.5 kg / 27.5 kg 70.56lbs. (with Base); 60.64 lbs. (w/out Base)	
<b>Regulations</b>	UL/C-UL, FCC-B		
<b>Power Consumption</b>	On	<250W Typical (Blue LED)	
<b>Modes</b>	Active Off	<1W (Amber LED) in E-Mode and <40W (Amber LED) Normal Mode	
<b>Warning:</b> Do not set the graphics card in your computer to exceed these refresh rates; doing so may result in permanent damage to the High Definition LCD TV.			
<b>Note:</b> Product Specifications are subject to change without notice.			

## **5. APPENDIX: Troubleshooting**

### **No Power**

- Make sure power cord is securely connected to the “AC In” jack on the back of the High Definition LCD TV.
- Make sure AC power cord is securely connected to the AC socket.
- Plug another electrical device (such as a radio) to the power outlet to verify that the outlet is supplying the proper voltage.
- When set to E. Saver, the TV will take longer to turn on. Change the Power menu setting to Normal to improve power on time.

### **Power is suddenly turned off**

- Check if Sleep Timer is set. If so, turn it off.
- Check if Inactivity Off is set. If so, turn it off.

### **Remote Control Does Not Work**

- Press only one button at a time.
- Make sure batteries are inserted correctly.
- Replace batteries with new ones if necessary.

### **Remote Control Code Not Found in a “Universal” Remote**

- Purchase a separate “learning” remote control.
- Go to [www.westinghousedigital.com](http://www.westinghousedigital.com) for a list of remote codes.

### **Image Quality Issues**

- For the best TV image quality, “Standard Definition” TV content should be viewed in 4:3 format.

### **No Picture**

- Check the video connection.
- Make sure the video cable connected to the High Definition LCD TV is tightly secured to the video output port on the back of the computer. If the other end of the video cable is not attached permanently to the High Definition LCD TV, secure it tightly.
- Adjust brightness and contrast.
- If you are using a Macintosh computer older than G3, you need a Macintosh adapter.
- Make sure that the input source you are connected to corresponds to the source on the High Definition LCD TV.
- Verify that the antenna is properly connected.

### **No Picture when I connect VGA cable or “No Input Signal”**

- Check VGA cable connection.
- Lower the video resolution on the computer and try again.

## **5. APPENDIX: Troubleshooting**

---

### **Picture is cut off/with sidebar screen.**

- Use “Auto Adjust”.
- Make sure the aspect ratio is set correctly.

### **Blocky images appear in TV mode.**

- Check your antenna connection. If necessary, rotate the antenna and wait up to 10 seconds for signal.
- Reduce signal splitters and excessively long cables.
- Replace poor antenna cables and/or connectors to improve signal quality.

### **Wrong or Abnormal Colors**

- If any colors (red, green or blue) are missing, check the video cable to make sure it's securely connected. Loose or broken pins in the cable connector could cause an improper connection.
- Connect the High Definition LCD TV to another computer.

### **Snow Appears on Screen**

- Check your antenna connection. If necessary, rotate the antenna and wait up to 10 seconds for signal.
- Check the TV/CATV selection.
- Make sure the external device is HDCP compliant.

### **AUDIO Interconnection Issues**

- Remember—S-Video and Composite AV1 share the same audio source.

### **There's No Sound**

- Check the audio connection.
- If MUTE appears on the screen, press the “MUTE” button on the remote control to turn the function off.
- Check the audio settings to see if the HDTV audio is set to SAP or minimum.
- Press the Volume + (Up) key on the remote control.

### **Parental Control Password is “LOST”**

- While rare, if this should happen, select “PASSWORD EDIT” and enter “0000” to reset the password.

### **Where Can I Find More Help?**

- Log on to: [www.westinghousedigital.com](http://www.westinghousedigital.com)
- Contact Westinghouse Customer Service at (866) 287-5555 or write us at [service@westinghousedigital.com](mailto:service@westinghousedigital.com)

## **5. APPENDIX: Cleaning the High Definition LCD TV**

- **MAKE SURE THE HIGH DEFINITION LCD TV IS TURNED OFF**
- **NEVER SPRAY OR POUR ANY LIQUID DIRECTLY ONTO THE SCREEN OR CASE**

### **To clean the screen:**

1. Wipe the screen with a clean, soft lint-free cloth. This removes dust and other particles.
2. If still not clean, apply a small amount of non-ammonia, non-alcohol based glass cleaner onto a clean, soft lint-free cloth and wipe the screen.

### **To clean the case:**

1. Use a soft, dry cloth.
2. If still not clean, apply a small amount of non-ammonia, non-alcohol based, mild non-abrasive detergent onto a clean, soft lint-free cloth, then wipe the surface.

### **Disclaimer**

Westinghouse Digital does not recommend the use of any ammonia or alcohol-based cleaners on the High Definition LCD TV screen or case. Some chemical cleaners have been reported to damage the screen and or High Definition LCD TV case. Westinghouse Digital will not be liable for damage resulting from use of any ammonia or alcohol-based cleaners.

## 5. APPENDIX: Wall mount and Base removal on the HD LCD TV

The TV has been fitted with two sets of VESA mounting holes. The holes are spaced 75 mm and 100 mm equally apart for the 42" product and 100 mm and 200 mm equally apart for the 47" product. These mounting location are provided strictly as an option to the user for wall mounting.

It is the responsibility of the user to use a UL Listed Wall Mount Unit rated to support the weight of this TV. Please consult authorized service personnel for the installation of this Unit. Incomplete or inadequate mounting of the unit to the wall may cause it to fall down, resulting in potentially serious injury.



- Lay the LCDTV with front bezel down on a soft and clear area. Please make sure that there is no any foreign objects on the surface to avoid any scratch or damage of the LCD panel



- Remove the four screws as shown in Step -2

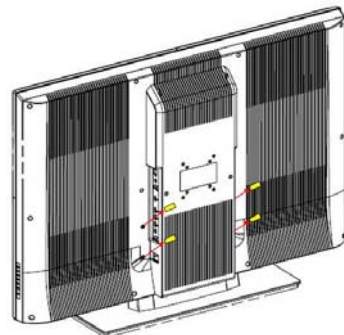

- Remove the base from LCD TV as shown in Step-3

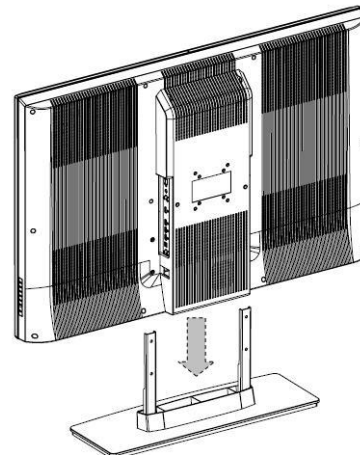

Pull down the base

## 5. APPENDIX: Safety bracket Options

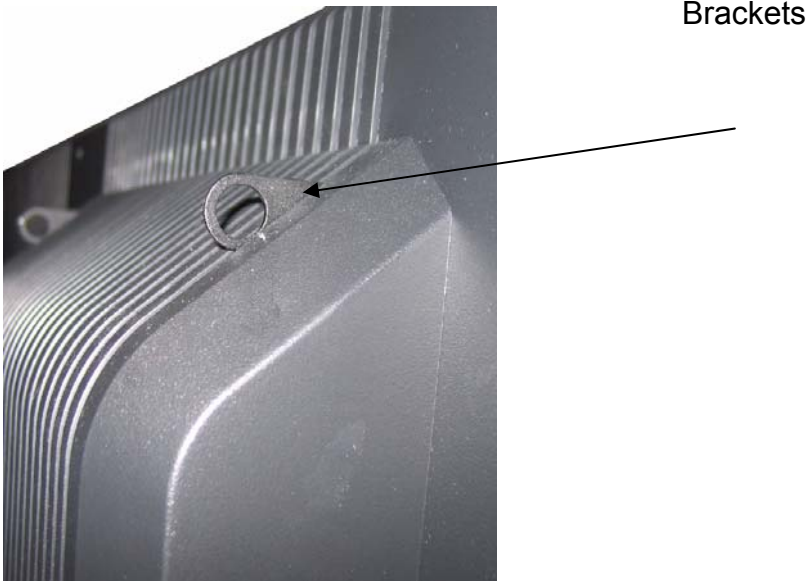

### Anti-tip over option:

This TV has two small metal brackets on the back side of the TV. These two brackets have a circular cut out in the center. The brackets are to serve as an "anti-tipover" option and/or theft deterrent.

If used as an "anti-tip over" aid, it is the responsibility of the user to securely anchor the brackets to a surface that can support the weight of the TV. (Note: at no time do we advocate using these brackets to support the entire weight of the TV.) These brackets must be used in conjunction with TV's provided base. The brackets are to be used as an additional safety precaution option.

### Theft deterrent option:

If used as a theft deterrent, much like the "anti-tipover" application, the brackets can aid in anchoring the TV.





Si vous avez des questions ou des problèmes, veuillez appeler notre numéro gratuit  
1-866-287-5555

**Fiche du propriétaire**

Les numéros de modèle et de série sont situés à l'arrière de la TV. Inscrivez-les sur les lignes ci-dessous. Reportez-vous y lors de vos conversations avec le revendeur Westinghouse Digital concernant ce produit.

No. de modèle \_\_\_\_\_

No. de série \_\_\_\_\_

# TABLE DES MATIERES

## BIENVENUE

Contenu de l'emballage  
Contactez Westinghouse Digital

## **1. SECURITE PRODUIT**

Importante mise en garde concernant le choix du cordon d'alimentation  
Déclaration de conformité à la FCC  
Instructions de sécurité du produit  
— Autres mises en garde  
Consignes de sécurité pour l'installation de l'antenne  
— Mise à terre de l'antenne extérieure  
— Foudre  
— Lignes électriques

## **2. INTRODUCTION : LES BASES**

Télévision numérique (DTV)  
Télévision Haute Définition (TVHD)  
À propos de l'image de la télévision numérique  
À propos des chaînes numériques  
Guide de programmation électronique (EPG)

## **COMMANDES ET CONNEXIONS**

Vue frontale  
Panneau de commandes latéral  
Connecteurs latéraux  
— Référence rapide : Connexions TVHD  
Insertion des piles dans la télécommande  
— Précautions  
Fonctions de la télécommande

## **3. INSTALLATION VHD ET PERIPHERIQUES**

Connectez votre TVHD  
— Mise sous tension  
— Choisissez la source de votre TV  
— Déterminez les chaînes disponibles  
— Choisissez votre fuseau horaire  
Connectez votre PC  
— Paramètres de votre ordinateur  
— Différents types de connexions  
— Mise sous tension  
Connectez d'autres périphériques  
— Lecteur DVD ou console de jeux vidéos  
— Magnétoscope (VCR)  
— Récepteur câble ou satellite  
— Équipement Audio

#### **4. FONCTIONNEMENT DE VOTRE TVHD**

##### **À propos de l'affichage à l'écran (OSD)**

Fonctions et menus à l'écran

- Menu Vidéo
- Menu Affichage
- Menu TV

Ajoutez ou supprimez des chaînes TV

Tout sur le contrôle parental

Blocage de chaînes

US MPA Rating

##### **US TV Ratings & Content**

Canadien (English)

Québécois

- Menu PC (VGA uniquement)
- Menu Audio
- Menu Gestion de la consommation
- Menu Paramètres

Menu Calibrage

Température de couleur

Menu Source

#### **5. ANNEXE**

Caractéristiques techniques de la TV LCD Haute Définition 47 pouces

Caractéristiques techniques de la TV LCD Haute Définition 42 pouces

Troubleshooting

Nettoyage de la TV LCD Haute Définition

Montage mural et retrait du socle sur la TV LCD HD

Options supports de sécurité

## BIENVENUE

Félicitations pour l'achat de votre TV LCD Haute Définition, et merci d'avoir choisi Westinghouse. Ce Manuel utilisateur a été élaboré pour une installation et une utilisation simple en toute sécurité de toutes les fonctions offertes par votre nouvelle TVHD.

### Contenu de l'emballage

En plus de votre nouvelle TVHD et de ce Manuel utilisateur, l'emballage contient également les éléments suivants :

- Guide d'installation rapide
- Télécommande
- 2 piles AAA
- Cordon d'alimentation CA
- Carte de garantie





### Contactez Westinghouse Digital

Si vous avez encore des questions ou si vous avez besoin d'assistance après la lecture du Guide rapide d'installation et des instructions contenues dans ce Manuel utilisateur, veuillez contacter le Service Clients Westinghouse au 1-866-287-5555, ou visiter notre site Web [www.westinghousedigital.com](http://www.westinghousedigital.com)

***N'oubliez pas de compléter et de nous retourner votre Carte de garantie ou d'utiliser notre fonction Enregistrement du produit (Product Registration) en ligne. Votre TVHD Westinghouse est garantie pour les défauts de fabrication pour une période d'un an à compter de la date d'origine d'achat.***

## Explications des symboles obligatoires :

SYMBOLE	DEFINITION DU SYMBOLE
 <p data-bbox="329 583 451 615">SA 1965</p>	<p data-bbox="565 327 1089 359"><b>DANGER-TENSION ÉLECTRIQUE :</b></p> <p data-bbox="565 365 1377 548">L'éclair fléché au centre du triangle équilatéral prévient l'utilisateur de la présence de « tension électrique dangereuse » dans le boîtier de l'appareil, d'une intensité suffisante pour pouvoir constituer un risque d'électrocution pour les personnes le manipulant.</p>
 <p data-bbox="329 951 451 982">SA 1966</p>	<p data-bbox="565 659 829 690"><b>INSTRUCTIONS :</b></p> <p data-bbox="565 697 1354 837">Le point d'exclamation au centre du triangle équilatéral indique que l'utilisateur doit lire des instructions importantes de fonctionnement et d'entretien (maintenance) dans les manuels fournis avec l'appareil.</p>

# **LISEZ CETTE PARTIE AVANT TOUT :**

## **1. SECURITE PRODUIT**

**AVERTISSEMENT :** Cet appareil doit fonctionner avec le cordon d'alimentation d'origine, numéro de pièce DPS-210 EP 2 C.

**AVERTISSEMENT :** La prise de courant doit être située près de la TV LCD Haute Définition et être facilement accessible. Utilisez toujours le cordon CA approprié, homologué par votre pays. Quelques exemples sont cités ci-dessous :

USA.....UL	Suisse.....SEV
Canada.....CSA	Angleterre.....BASE/BS
Allemagne.....VDE	Japon.....Réglementation des appareils électriques

### **IMPORTANTE MISE EN GARDE CONCERNANT LE CHOIX DU CORDON D'ALIMENTATION**

Le cordon d'alimentation approprié pour cette TV LCD Haute Définition, fourni dans cet emballage, a été sélectionné selon le pays de destination. Il doit être utilisé afin de prévenir les chocs électriques. Conformez-vous aux directives suivantes si vous devez changer le cordon amovible d'origine ou si celui-ci n'est pas fourni. Le connecteur femelle du cordon doit se conformer aux normes IEC-60320 et ressembler à la figure A1 ci-dessous :



### **Pour les Etats-Unis et le Canada**

Aux Etats-Unis et au Canada, le connecteur mâle est de type NEMA5-15 (figure A2), homologué UL, et étiqueté CSA. Pour les TV LCD Haute Définition posées sur un bureau ou une table, vous pouvez utiliser des cordons amovibles de type SVT ou SJT. Pour des TV LCD Haute Définition installées à même le sol, utilisez uniquement des cordons amovibles de type SJT. Choisissez le cordon amovible selon le courant nominal de la TV LCD Haute Définition. Veuillez consulter le tableau suivant pour les critères de sélection des cordons d'alimentation utilisés aux Etats-Unis ou au Canada.

Type de cordon	Taille des conducteurs de cordon	Courant nominal maximal de l'appareil
SJT	18 AWG	10 Ampères
	16 AWG	12 Ampères
	14 AWG	12 Ampères
SVT	18 AWG	10 Ampères
	17 AWG	12 Ampères

## **Déclaration de Conformité à la FCC**

Cet appareil a été testé et approuvé conforme à la norme établissant les limites des appareils numériques de classe B, conformément à la section 15 des règles de la FCC. Ces limites sont destinées à offrir une protection raisonnable contre des brouillages préjudiciables en installation résidentielle. Cet appareil produit, utilise et peut émettre de l'énergie sur les fréquences radio, ce qui peut créer un brouillage préjudiciable aux communications radio si l'appareil n'est pas installé ou utilisé selon les instructions. Il n'est cependant pas possible de garantir qu'aucun brouillage ne se produira dans une installation donnée. Si cet appareil provoque un brouillage préjudiciable aux réceptions radio ou TV, ce qui peut être déterminé en allumant et en éteignant l'appareil, l'utilisateur doit essayer de remédier à ce brouillage en utilisant l'une ou plusieurs des méthodes

suivantes :

- Réorientez ou déplacez l'antenne de réception.
- Augmentez la distance entre la TV LCD Haute Définition et le récepteur.
- Branchez l'appareil sur une prise ayant un circuit électrique différent de celui qui alimente le récepteur.
- Consultez le Centre de services Westinghouse ou demandez de l'aide à un technicien radio /TV.

**Avertissement FCC**

**Pour être en conformité avec les normes FCC, l'utilisateur doit utiliser un cordon d'alimentation relié à la terre, ainsi que le câble d'interface vidéo fourni, à paires torsadées blindées avec un noyau de ferrite lié à la masse. Si un câble BNC est utilisé, choisir uniquement un câble BNC à paires torsadées blindées (5). Tous changements ou modifications non expressément approuvés par Westinghouse Digital annuleront l'autorisation accordée à l'utilisateur de faire fonctionner cet appareil.**

# 1. SECURITE PRODUIT

---

Suivez et respectez toutes les consignes et les instructions inscrites sur la TV LCD Haute Définition. Pour votre sécurité, veuillez lire toutes les consignes de sécurité et d'utilisation avant de faire fonctionner la TV LCD Haute Définition. Conservez ce manuel d'utilisation pour vous y reporter dans le futur.

## Précautions importantes

1. N'utilisez pas cet appareil à proximité d'une source d'eau.
2. Nettoyez uniquement avec un chiffon sec.
3. Ne bloquez pas les ouvertures de ventilation. Installez l'appareil selon les instructions du fabricant.
4. N'installez pas près d'une source de chaleur, telle que radiateurs, bouches de chaleur, cuisinières ou tout autre appareil (y compris amplificateurs) qui produisent de la chaleur.
5. Respectez le dispositif de sécurité offert par une prise polarisée ou de mise à terre. Une prise polarisée possède deux fiches, dont l'une est plus large que l'autre. Une prise de mise à terre possède deux fiches et une troisième pour la mise à terre. La fiche large ou la troisième fiche sont là pour assurer votre sécurité. Si la fiche fournie ne convient pas à la prise de courant, ne modifiez en aucun cas la prise pour qu'elle s'adapte ; consultez un électricien afin de remplacer la prise obsolète.
6. Protégez le cordon d'alimentation afin d'éviter qu'il ne soit piétiné ou pincé, surtout au niveau des prises, des adaptateurs, et au point de sortie du cordon de l'appareil.
7. Utilisez uniquement les accessoires recommandés par le fabricant.
8. Utilisez uniquement avec le chariot, le pied, le trépied, le socle ou la table recommandés par le fabricant ou vendus avec l'appareil. Quand un chariot est utilisé, prenez les précautions d'usage lorsque l'ensemble chariot/appareil est déplacé, afin d'éviter de vous blesser en cas de chute.
9. Débranchez l'appareil en cas d'orage ou s'il n'est pas utilisé pendant longtemps.
10. Confiez tout entretien à du personnel qualifié. Une réparation est nécessaire lorsque l'appareil a subi quelque dommage que ce soit, qu'il s'agisse du cordon d'alimentation ou d'une prise, si du liquide a été renversé ou si des objets sont tombés dans l'appareil, s'il a été exposé à la pluie ou à l'humidité, s'il ne fonctionne pas correctement ou si l'appareil est tombé.



## **Autres remarques**

- Évitez d'exposer la TV LCD Haute Définition à une lumière directe ou à des températures élevées.
- Évitez d'exposer la TV LCD Haute Définition à une forte humidité.
- N'essayez jamais d'effectuer les réparations vous-même. Votre garantie ne couvre pas les réparations ou les tentatives de réparation par une personne non agréée par le fabricant.
- Si votre TV LCD Haute Définition n'est pas utilisée pendant longtemps, débranchez-la et retirez les piles de la télécommande.
- Utilisez uniquement les accessoires recommandés par le fabricant.
- Évitez de toucher l'écran. Les graisses de la peau sont difficiles à retirer.
- Ne retirez jamais le capot arrière. Votre TV LCD Haute Définition contient des composants à haute tension. Vous pourriez être gravement blessé/e en cas de contact.
- Manipulez toujours votre écran LCD avec précaution lorsque vous le déplacez.
- Si votre TV LCD Haute Définition émet de la fumée, un bruit anormal ou une odeur étrange, éteignez-la immédiatement et contactez le Centre de Service de Westinghouse.



# 1. SECURITE PRODUIT

## Consignes de Sécurité pour l'Installation de l'Antenne

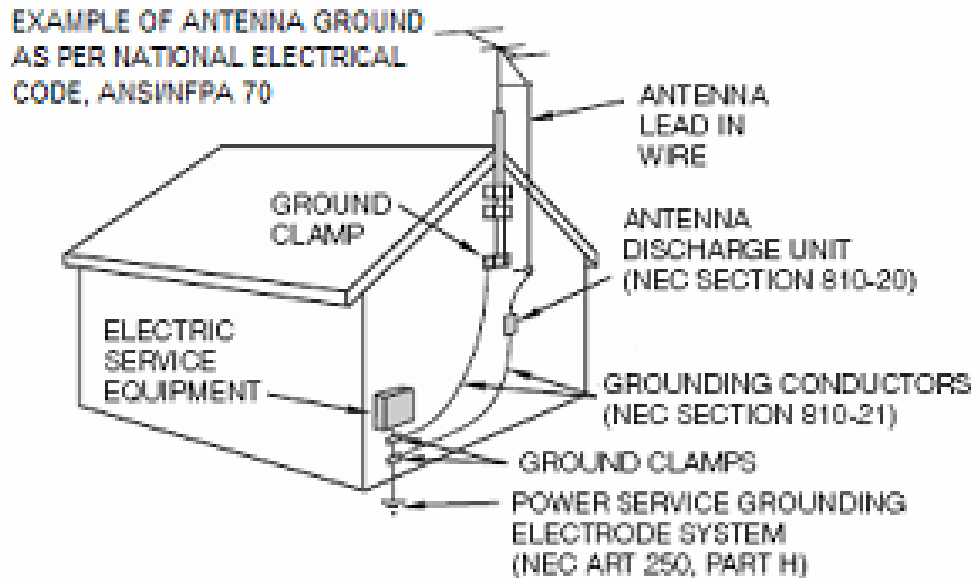

Drawing [Antenna Installation Safety]

[left hand side]

Exemple d'une mise à terre d'antenne selon les normes du Code électrique national (CEN), ANS/NFPA 70

Collier de mise à terre

Équipement de service électrique

[right hand side]

Fil d'entrée de l'antenne

Élément de décharge de l'antenne (Chapitres 810 à 820 du CEN)

Conducteurs de mise à terre (Chapitres 810 à 821 du CEN)

Colliers de mise à terre

Système d'électrodes de mise à terre du branchement électrique (Article 250, parties H du CEN)

### Mise à terre de l'antenne extérieure

Si une antenne extérieure ou un système de câbles est raccordé à la TV LCD Haute Définition, assurez-vous que l'antenne ou le système de câbles est mis à terre afin d'éviter les surtensions et les charges statiques internes. L'article 810 du Code électrique national, ANS/NFPA 70, fournit des informations sur la mise à terre du mât et de la charpente support, la mise à terre du fil d'entrée dans l'élément de décharge de l'antenne, le raccordement aux électrodes de mise à terre, et les conditions requises pour l'électrode de mise à terre.

### Foudre

Pour protéger votre TV LCD Haute Définition lors d'une tempête, ou lorsqu'elle est longtemps laissée sans surveillance ou non utilisée, débranchez-la de la prise murale et déconnectez l'antenne ou le système de câblage. Ceci évitera que la foudre ou une surtension n'endommagent votre TV LCD Haute Définition. Ne débranchez pas l'antenne ou le cordon d'alimentation pendant une tempête violente : la foudre peut

frapper pendant que vous tenez le câble, pouvant causer des blessures graves. Éteignez votre TV LCD Haute Définition et attendez que le temps s'améliore.

### **Lignes Electriques**

Un système d'antenne extérieure ne doit pas être situé à proximité des lignes de transmission électriques aériennes ou de tout autre circuit d'éclairage électrique ou d'alimentation. Lors de l'installation d'un système d'antenne extérieure, faites bien attention à ne pas toucher les lignes ou les circuits d'alimentation.

## **2. INTRODUCTION : LES BASES**

### **Télévision Numérique (DTV)**

La transmission télévisuelle est en pleine évolution. D'ici février 2009, les transmissions TV analogiques classiques (la norme depuis l'invention de la TV) cesseront d'exister, conformément à un mandat fédéral exigeant la conversion de toutes les stations américaines de l'analogique aux nouveaux standards de la télévision numérique (DTV).

Contrairement aux ondulations magnétiques utilisées pour la transmission analogique (aussi connue sous le nom NTSC pour National Television Standards Committee), la DTV transmet les images et le son sous forme de données, à l'aide de uns et de zéros (c'est le même code utilisé par les ordinateurs). Grâce à une efficacité supérieure, la DTV offre un large éventail d'avantages, dont des améliorations incroyables de la qualité de l'image et du son. En outre, la DTV permet au même nombre de stations de diffuser en utilisant moins de chaînes, libérant ainsi certaines parties du spectre de diffusion pour d'autres utilisations, comme la sécurité publique et les services sans fil.

*NB : ne confondez pas la DTV avec les systèmes de câble ou de satellite numériques. Ces systèmes reçoivent des signaux numériques mais ceux-ci sont convertis en affichage analogique sur la chaîne 3 ou 4 d'une TV analogique.*

### **Télévision Haute Définition (TVHD)**

Les formats de DTV les plus utilisés sont la Télévision à définition standard (Standard Definition Television ou SDTV) et la Télévision Haute Définition (High Definition Television ou HDTV). De ces deux formats, la TVHD offre la meilleure qualité de résolution et d'image en matière de télévision numérique. La TVHD utilise également un format "grand écran" qui se réfère au format d'image (largeur contre hauteur de l'écran) de l'image. En clair, la télévision analogique utilise un format d'image de 4 x 3 ; le format d'image de la TVHD est quant à lui de 16 x 9, offrant ainsi à l'utilisateur une expérience cinématographique dans le confort de son salon. De plus, la TVHD augmente le nombre des lignes horizontales, lui permettant d'offrir un meilleur détail d'image. En outre, en utilisant environ la même largeur de bande, la TVHD transmet près de six fois plus d'informations, améliorant encore la netteté de l'image et la clarté du son.

## **2. INTRODUCTION : LES BASES**

### **À propos de l'Image de la TV Numérique**

Votre nouvelle TV LCD Haute Définition Westinghouse contient un tuner TVHD/NTSC intégré, ce qui signifie qu'elle peut recevoir des programmes analogiques ou numériques depuis une antenne, le câble ou le satellite. Mais comme tous les émetteurs ne sont pas forcément convertis aux nouveaux standards DTV, il est important de comprendre quelques fondements de l'image de la télévision numérique.

Les éléments créant l'image à l'écran sont les pixels. Plus il y a de pixels, plus il y a de détails : le nombre de pixels détermine la résolution de l'image ; la TVHD offre à ce jour le plus grand nombre de pixels et donc la meilleure résolution possible. La résolution de la TVHD est disponible en deux formats : 720p et 1080i. Le "p" et le "i" se réfèrent à la méthode de balayage utilisée pour afficher les lignes de résolution à l'écran. Le « p » signifie « progressive scanning » (balayage progressif), ce qui implique que tous les pixels à l'écran sont actualisés simultanément et que chaque balayage montre toutes les lignes pour une image complète à 1/60<sup>ème</sup> de seconde. Le « i » signifie « interlaced scanning » (balayage entrelacé), qui montre chaque ligne impaire d'un balayage puis chaque ligne paire au second balayage pour afficher une image complète en 1/30<sup>ème</sup> de seconde.

Une réelle qualité d'image Haute résolution n'est possible qu'à l'aide d'un réel affichage Haute Définition : un signal 720p ou 1080i envoyé vers votre TVHD. Les images à plus faible résolution, provenant par exemple de diffusions analogiques ou d'enregistrements de cassettes vidéo peuvent se révéler de moindre qualité car elles ne possèdent pas assez de détails pour être affichées correctement en Haute Définition. Si vous disposez des services du câble ou du satellite, vérifiez auprès de votre opérateur quelles offres incluent la diffusion en Haute Définition et si un autre modem ou tuner est nécessaire pour recevoir les signaux TVHD. Vous pouvez également vous servir de la fonction "Aspect Ratio" (format de l'image) dans l'option "Display" du Menu à l'écran pour régler l'image. De plus, comme les chaînes sont de plus en plus nombreuses à se mettre au signal numérique, vous pourrez regarder tous vos programmes en Haute Définition, vous procurant ainsi la qualité époustouflante du cinéma à la maison.

## 2. INTRODUCTION : LES BASES

### À propos des Chaînes Numériques

Actuellement, toutes les stations ont une chaîne analogique et une chaîne numérique. La largeur de bande numérique permet de diffuser plus d'un programme à la fois car chaque chaîne numérique assignée à une station possède un flux de données numériques de 19,39 mégabits par seconde (Mbps). Cela permet à la station de diffuser un seul programme ou de diviser le flux de données en plusieurs programmes. Ces flux incluent la chaîne "principale" (spécifique à la station) ainsi que d'autres canaux de programmation ajoutés à la largeur de bande, appelés « chaînes mineures » ou « sous-chaînes », diffusant chacune un programme différent. Ainsi, le système de numérotation des chaînes numériques est différent de celui des chaînes analogiques.

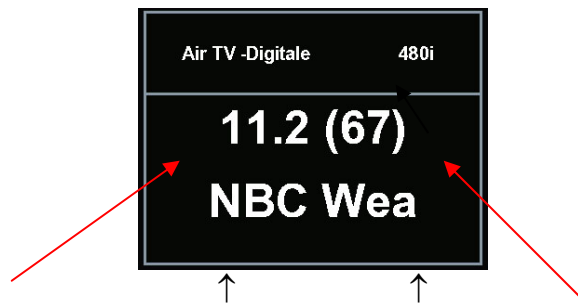

**Numéro de Chaîne Numérique Virtuelle**      **Numéro de Chaîne Physique**  
Fonctionnement :

- Le numéro de chaîne entre parenthèses représente le numéro de chaîne physique du transmetteur utilisé pour diffuser les émissions du réseau dans votre région.
- Chaque numéro de chaîne physique est relié à un ou plusieurs numéros de chaîne numérique appelée "chaîne virtuelle" et représenté par un numéro, suivi d'un point et d'un autre numéro. Par exemple, 7.1, 7.2, etc. (l'ancienne chaîne analogique est toujours référencée par rapport à la chaîne mineure "0", comme dans 7.0, alors que 7.1 représente la nouvelle chaîne numérique).
  - Le premier numéro est celui de la chaîne principale, utilisé pour toutes les chaînes d'une station spécifique.
  - Le numéro après le point est celui de la chaîne mineure assigné à chaque canal de programmation additionnel de la station ; le nombre de chaînes virtuelles varie de un à six.

#### Saisie de chaînes de télévision numérique :

##### Saisie utilisateur (chaînes à deux chiffres)

11 . 3

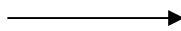

113

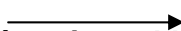

##### Saisie utilisateur (chaînes à un chiffre)

052



5.2 + Ent



##### Chaîne affichée

Chaîne 11 . 3

Chaîne 11 . 3

Channel 5 . 2

Channel 5 . 2

## 2. INTRODUCTION : LES BASES

### **Guide de Programmation Electronique (EPG)**

Votre TV LCD Haute Définition Westinghouse possède un Guide de programmation électronique (EPG) interactif qui vous permet d'afficher les informations sur les programmes et de naviguer entre les différents choix d'émissions en cours et à venir par chaîne et par genre pour planifier ce que vous allez regarder ou enregistrer.

Pour accéder à l'EPG, appuyez sur le bouton "Guide" en bas à gauche de votre télécommande, faites apparaître la fonction "EPG" dans le Menu à l'écran (OSD) de la TV. Vous avez le choix entre :

- "Present EPG" (EPG en cours) — inclut la chaîne actuellement diffusée, le nom du programme et sa description, ainsi que les titres des programmes, l'heure de début et de fin pour toutes les chaînes mineures de la même station
- "Daily EPG" (EPG en cours et à venir) — inclut le nom et la description du programme actuellement diffusé, ainsi que le titre et l'heure de début et de fin des programmes à venir

L'EPG fournit également :

- La date et l'heure
- L'alimentation utilisée et la qualité du signal

Utilisez les flèches directionnelles et les boutons chaînes haut/bas de votre télécommande pour naviguer dans l'EPG ; appuyez sur le bouton "ENTER" pour sélectionner une sous-section de l'EPG, ou appuyez sur le bouton "LAST CHANNEL" pour retourner à la section visitée précédemment.

5-1 KPIX-HD		Dec 2, 2006, 12:02:00
START	END	EVENT TITLE
09:00	11:30	College Basketball
11:30	15:00	College Football
18:00	19:00	CBS 5 Eyewitness News Special Edition
19:00	20:00	Without a Trace
20:00	21:00	Glamour Women of the Year 2006
21:00	22:00	Crimetime Saturday
ABSTRACT		
College Basketball		

U/D: Move    ENTER: To Abstract    PAGE U/D: Page    EXIT: To Channel

## 2. INTRODUCTION : COMMANDES ET CONNEXIONS

### Vue Frontale

Utilisez les boutons à droite de votre TVHD (ou sur votre télécommande) pour faire apparaître le Menu à l'écran, le réglage du volume, la sélection des chaînes, la source et mettre l'appareil sous/hors tension.

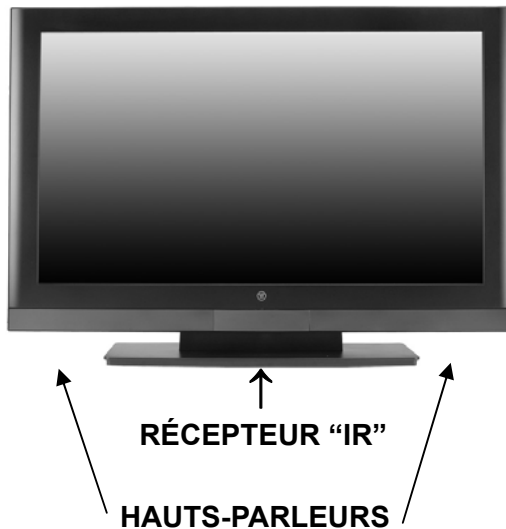

#### ← VOYANT DEL/ COMMANDES

1. **Menu**  
Menu OSD ON/OFF
2. **Volume +/-**  
Augmente/diminue le son ou règle une commande sélectionnée dans Menu OSD
3. **Channel ▼/▲**  
Navigue entre les chaînes suivantes/précédentes ou entre les menus OSD
4. **Source**  
Sélectionne une source vidéo active ou une fonction surlignée du menu OSD
5. **Power**  
ON/OFF



### Panneau de commandes latéral

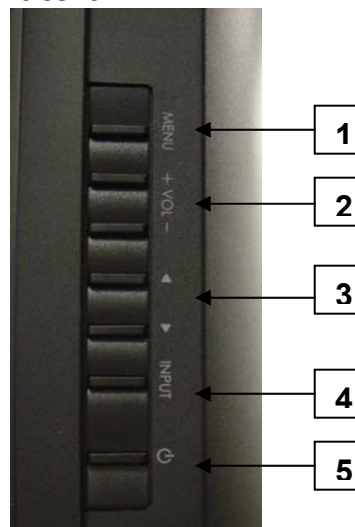

## 2. INTRODUCTION : COMMANDES ET CONNEXIONS

### Connecteurs Latéraux

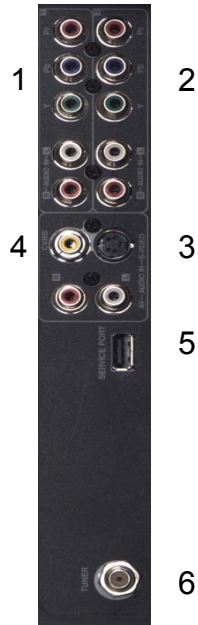

#### CONNECTEURS CÔTÉ DROIT

1. **YPbPr1/Audio 1 (Droite/Gauche)**  
Connecte un périphérique externe, comme un lecteur DVD ou une console de jeux vidéos
2. **YPbPr2/Audio 2 (Droite/Gauche)**  
Connecte un périphérique externe, comme un lecteur DVD ou une console de jeux vidéos
3. **S-Video**  
Connecte un périphérique externe, comme un magnétoscope (Audio Droite/Gauche prend en charge entrée S-Video ou AV)
4. **AV Video/Audio (Droite/Gauche)**  
Connecte un périphérique externe, comme un magnétoscope (Audio Droite/Gauche prend en charge entrée S-Video ou AV)
5. **USB**  
Port pour mise à jour FW et maintenance
6. **ANT (entrée RF)**  
Connecte une antenne ou le câble

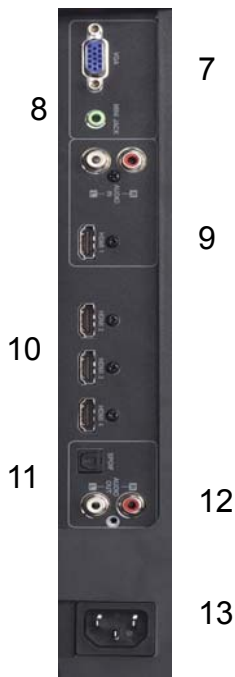

#### CONNECTEURS CÔTÉ GAUCHE

7. **VGA**  
Connecte un PC à l'aide d'un câble VGA 15 broches
8. **Mini Jack**  
Connecte un PC à l'aide d'un mini-câble de 3,5 mm depuis la sortie audio du PC
9. **HDMI 1 /Audio1 (Droite/Gauche)**  
Connecte un périphérique HDMI externe, comme un lecteur DVD, un récepteur câble/satellite ou un PC; pour utilisation Audio analogique, sélectionnez Audio menu dans le menu OSD et utilisez les flèches de votre télécommande pour passer de HDMI à Analogique
10. **HDMI 2-3-4**  
Connecte un périphérique HDMI externe, comme un lecteur DVD, un récepteur câble/satellite ou un PC
11. **SPIDF**  
Connexion sortie numérique Audio
12. **Audio Out (Droite/Gauche)**  
Connecte un ampli audio
13. **AC-IN (Power)**  
Connecte à la source d'alimentation via le cordon fourni

French

*Voir page 19 pour plus de détails sur la connexion des récepteurs câble/satellite, consoles de jeux vidéos, magnétoscopes, lecteurs/enregistreurs DVD, périphériques audio et votre PC*



côté :

### **Référence Rapide : Connexion TVHD**

#### **YPbPr**

Le “Y” signifie luminance du signal ; Pb et Pr se réfèrent à la différence de couleur des signaux (“b” pour bleu, “r” pour rouge). Offre une couleur de largeur de bande améliorée sur S-Video ou sur connexions vidéo composites.

#### **DVI-HDCP (Digital Visual Interface/High-bandwidth Digital Content Protection)**

Offre une qualité supérieure de vidéo numérique, généralement employé dans les récepteurs câble/satellite et les lecteurs DVD. (Non disponible)

#### **HDMI (High Definition Multimedia Interface)**

Offre une qualité supérieure de vidéo numérique ; dont lecteur DVD, récepteurs câble/satellite et PC

#### **Entrée S-Video**

La connexion “S(uper)-Video” offre une netteté d’image renforcée pour certains périphériques sources tels que les services de diffusion par satellite, les consoles de jeux vidéos, les lecteurs DVD et les magnétoscopes.

***Le périphérique source doit avoir un cordon de connexion S-Video.***

## **2. INTRODUCTION : Commandes et Connexions**

### **Insertion des Piles dans la Télécommande**

1. Retirez le couvercle du compartiment où sont logées les piles
2. Insérez les piles en respectant les signes (+) et (-) inscrits dans le compartiment
3. Refermez le couvercle



#### **Précautions:**

- Utilisez uniquement des piles AAA
- Ne mélangez pas des piles neuves et usagées, ce qui pourrait provoquer des fuites ou des fissures pouvant créer un risque d'incendie ou de blessure
- Assurez-vous de respecter les signes (+) et (-) ; une installation incorrecte des piles pourrait provoquer des fuites ou des fissures pouvant créer un risque d'incendie ou de blessure
- Jetez vos piles usagées en respectant les lois locales et la réglementation en vigueur
- Gardez les piles hors de portée des enfants et des animaux domestiques
- Retirez les piles lorsque la télécommande n'est pas utilisée pendant longtemps

## 2. INTRODUCTION : COMMANDES ET CONNEXIONS

### Fonctions de la télécommande

- |                                                                                                                                                                                                                                                                                                                                                                                                                                                                                                                                                                                                                                                                                                                                                                                                                                                                                                                                                                                                                                                                                                                                                                                                                                                                                                                                                                                                                                                                                                                                    |                                                                                                                                                                                                                                                                                                                                                                                                                                                                                                                                                                          |
|------------------------------------------------------------------------------------------------------------------------------------------------------------------------------------------------------------------------------------------------------------------------------------------------------------------------------------------------------------------------------------------------------------------------------------------------------------------------------------------------------------------------------------------------------------------------------------------------------------------------------------------------------------------------------------------------------------------------------------------------------------------------------------------------------------------------------------------------------------------------------------------------------------------------------------------------------------------------------------------------------------------------------------------------------------------------------------------------------------------------------------------------------------------------------------------------------------------------------------------------------------------------------------------------------------------------------------------------------------------------------------------------------------------------------------------------------------------------------------------------------------------------------------|--------------------------------------------------------------------------------------------------------------------------------------------------------------------------------------------------------------------------------------------------------------------------------------------------------------------------------------------------------------------------------------------------------------------------------------------------------------------------------------------------------------------------------------------------------------------------|
| <ol style="list-style-type: none"> <li>1. <b>MISE SOUS TENSION</b><br/>Met l'appareil sous/hors tension</li> <li>2. <b>PIP</b><br/>Incrustation d'image On/Off (non disponible)</li> <li>3. <b>SILENCE</b><br/>Son On/Off</li> <li>4. <b>SWAP</b><br/>Passe du mode PIP à l'image principale (non disponible)</li> <li>5. <b>RETROECLAIRAGE</b><br/>Raccourci pour régler le rétroéclairage</li> <li>6. <b>CC</b><br/>Sous-titres On/Off</li> <li>7. <b>VEILLE</b><br/>Règle la mise en veille par minuterie</li> <li>8. <b>FAVORITE CHAINES A / B / C</b><br/>Passe aux chaînes préférées (Appuyez sur la touche pendant 3 secondes pour programmer chaque chaîne)</li> <li>9. <b>TOUCHES NUMERIQUES DES CHAINES</b><br/>Sélectionne une chaîne en particulier</li> <li>10. <b>POINT</b><br/>Saisit le point lors de la sélection des chaînes</li> <li>11. <b>ENT</b><br/>Confirme la sélection de la chaîne</li> <li>12. <b>INPUT</b><br/>Affiche le menu Source (voir page 30)</li> <li>13. <b>VOL - / +</b><br/>Règle le volume</li> <li>14. <b>PROPORTION</b><br/>Règle le format d'affichage vidéo entre "STANDARD" ou "FILL"</li> <li>15. <b>CH ▼ / ▲</b><br/>Chaîne TV suivante/précédente</li> <li>16. <b>MENU</b><br/>Menu OSD On/Off</li> <li>17. <b>CHAINE PRECEDENTE</b><br/>Revient à la chaîne précédente</li> <li>18. <b>▼ / ▲ / ◀ / ▶</b><br/>Navigue dans le Menu OSD</li> <li>19. <b>ENTER</b><br/>Confirme une sélection</li> <li>20. <b>EPG</b><br/>Affiche le Guide de programmation électronique</li> </ol> | <ol style="list-style-type: none"> <li>21. <b>INFO</b><br/>Affiche les détails de la source et de la chaîne</li> <li>22. <b>YPbPr1</b><br/>Passe à la source YPbPr1</li> <li>23. <b>PC</b><br/>Passe à la source VGA</li> <li>24. <b>HDMI</b><br/>Passe à la source HDMI</li> <li>25. <b>TV</b><br/>Passe à la source TV</li> <li>26. <b>YPbPr2</b><br/>Passe à la source YPbPr2</li> <li>27. <b>AV</b><br/>Passe à la source AV</li> <li>28. <b>S-VIDEO</b><br/>Passe à la source S-Video</li> <li>29. <b>DVI</b><br/>Passe à la source DVI (non disponible)</li> </ol> |
|------------------------------------------------------------------------------------------------------------------------------------------------------------------------------------------------------------------------------------------------------------------------------------------------------------------------------------------------------------------------------------------------------------------------------------------------------------------------------------------------------------------------------------------------------------------------------------------------------------------------------------------------------------------------------------------------------------------------------------------------------------------------------------------------------------------------------------------------------------------------------------------------------------------------------------------------------------------------------------------------------------------------------------------------------------------------------------------------------------------------------------------------------------------------------------------------------------------------------------------------------------------------------------------------------------------------------------------------------------------------------------------------------------------------------------------------------------------------------------------------------------------------------------|--------------------------------------------------------------------------------------------------------------------------------------------------------------------------------------------------------------------------------------------------------------------------------------------------------------------------------------------------------------------------------------------------------------------------------------------------------------------------------------------------------------------------------------------------------------------------|

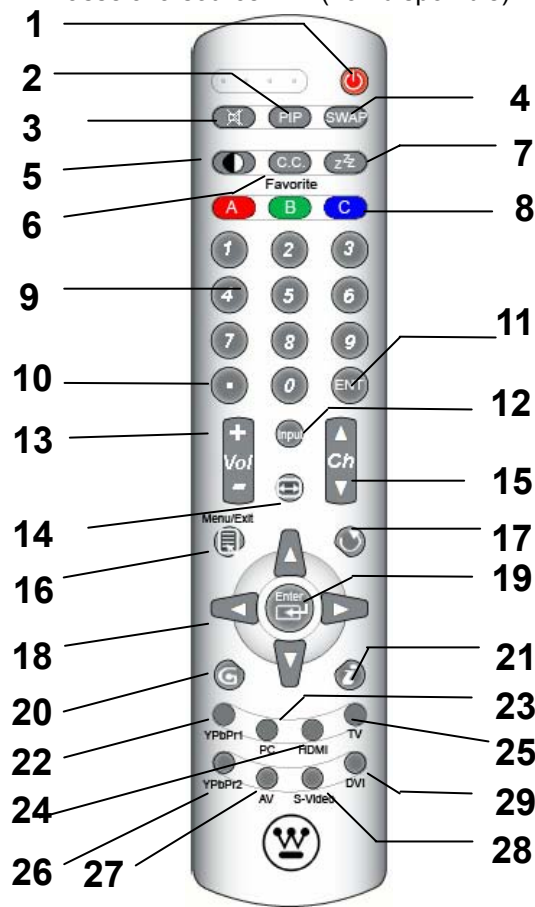

French

### 3. INSTALLATION TVHD ET PERIPHERIQUES

Maintenant que vous connaissez les bases de votre télévision numérique et les différentes commandes et connexions de votre TVHD, vous êtes prêt/e à profiter de la merveilleuse qualité d'image et de son, ainsi que la possibilité de connecter votre console de jeux, magnétoscope, lecteur DVD, périphériques audio et votre PC.

***NB :** Si vous avez déjà réalisé les étapes du Guide rapide d'installation, passez directement aux instructions pour le périphérique que vous souhaitez connecter.*

#### Connectez votre TVHD

##### Mise sous tension

- Connectez le cordon d'alimentation CA fourni à la prise "AC In" de votre TVHD et à une prise reliée à la terre
  - Si vous utilisez une antenne ou le service du câble, connectez l'antenne ou le câble (non fourni) au connecteur "Antenna"
  - Si vous utilisez un récepteur satellite, raccordez-le à n'importe quel connecteur "HDMI" (voir page 15 pour la description et la location des connecteurs)
- Appuyez sur le bouton de mise sous tension de la télécommande ou sur le panneau de commandes latéral pour mettre votre TVHD sous tension (**quelques secondes sont nécessaires**)



**Choisissez la source de votre TV** Appuyez sur le bouton "Menu" de la télécommande ou sur le panneau latéral pour accéder au Menu à l'écran (OSD)

- Utilisez les flèches droite/gauche pour naviguer dans le menu "TV"
- Utilisez les flèches haut/bas pour sélectionner la source "Tuner Source"
- Utilisez les flèches directionnelles pour sélectionner votre source de signal "Air/Cable/IRC/HRC"
  - Si vous utilisez une antenne extérieure ou intérieure, sélectionnez "Air"
  - Si vous utilisez le câble, sélectionnez "Cable," "IRC" or "HRC" (selon la fréquence employée par votre service de câble)



***NB :** Si vous utilisez une connexion DVI ou HDMI, les récepteurs du câble ou du satellite doivent être réinitialisés pour compléter l'authentification HDCP.*

### Déterminez les chaînes disponibles

- Si vous êtes connecté/e à une antenne, au câble ou à une autre source de fréquence radio, il vous faudra faire une recherche “Autoscan” [disponible dans le menu OSD “TV” (voir page 26 pour plus de détails)] afin que toutes les chaînes disponibles soient reçues
  - Utilisez les flèches haut/bas pour passer de “Tuner” à “Auto Scan”
  - Appuyez sur “Enter” pour commencer la recherche de chaînes (**l’identification de toutes les chaînes analogiques et numériques peut prendre quelques minutes**)



*NB: Selon votre région, certaines chaînes affichées peuvent ne pas être disponibles.*



### Choisissez votre fuseau horaire

- Choisissez directement dans le menu “Settings”
  - Utilisez les flèches haut/bas pour sélectionner votre fuseau horaire “Time Zone”
  - Sélectionnez votre fuseau horaire local, ce qui vous permet de recevoir les informations de programmation TVHD
  - Quittez le menu OSD

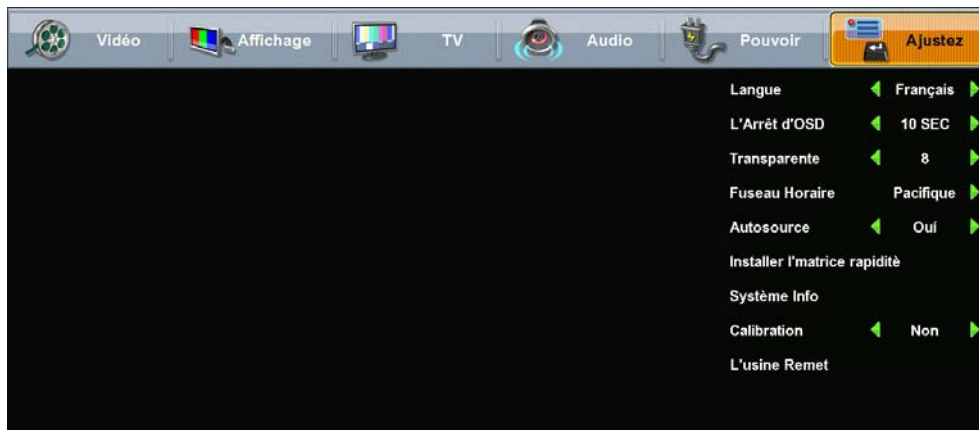

### **3. INSTALLATION TVHD ET PERIPHERIQUES**

#### **Connectez votre PC**

*Avant de commencer, assurez-vous que tous les appareils sont hors tension.*

#### **Paramètres de votre ordinateur**

- Pour une qualité d'image optimale, paramétrez le mode temps de votre ordinateur sur VESA™ (Video Electronics Standards Association) 1920 x 1080 à 60 Hz
- Référez-vous au Guide utilisateur de la carte graphique de votre ordinateur pour obtenir des informations sur le paramétrage de ce mode temps (de nombreux ordinateurs offre 1360 x 768 comme autre résolution)

#### **Différents types de connexions**

- Connexion VGA
  - Connectez un câble analogique VGA 15 broches (non fourni) de la sortie "VGA OUT" de votre ordinateur à l'entrée "VGA IN" de votre TVHD
  - Connectez un mini-câble stéréo de la sortie "AUDIO OUT" de votre ordinateur à l'entrée "AUDIO IN" de votre TVHD



#### **Mise sous tension**

- Mettez votre TVHD sous tension (quelques secondes sont nécessaires)
- Mettez votre ordinateur sous tension
  - La TVHD s'adaptera automatiquement à la résolution de l'ordinateur

## 3. INSTALLATION TVHD ET PERIPHERIQUES

### Connectez d'autres Périphériques

Les connexions suivantes sont recommandées pour assurer une jouissance optimale de votre périphérique avec votre TVHD.

*Avant de commencer, assurez-vous que tous les appareils sont hors tension.*

Série SK/TX	Périphériques de Base • Dispositivos de Fuente						
	Source et entrée vidéo (Entrada de Video)	PC	DVD	VIDEO	VHS	PC	Notes (Notas)
HDMI	■	N/A	■	■	■	N/A	
YPb/Pr + L/Audio	■	N/A	■	■	■	N/A	
VIDEO + S-Video	■	N/A	■	■	■	N/A	
S-VIDEO + L/Audio	■	N/A	■	■	■	N/A	
VGA + Audio	■	■	■	■	■	■	
AVC	■	■	■	■	■	■	

French

### Lecteur DVD ou console de jeux vidéos

- Connectez votre lecteur DVD ou console de jeux à l'aide des raccords d'entrée suivants
- les ports HDMI1 à 4 de la TVHD (câble HDMI non fourni) et connecteurs Audio correspondants (Droite/Gauche) si vous utilisez le connecteur HDMI1 et Audio analogique
  - Pour audio analogique, utilisez avec HDMI, ouvrez le menu à l'écran (OSD), sélectionnez le menu "Audio" et utilisez les flèches gauche/droite pour passer de "HDMI" à "Analog"
- ou les connecteurs YPb/Pr1 et Audio1 (Droite/Gauche) **ou** YPb/Pr2 et Audio2 (Droite/Gauche) de la TVHD à (câble non fourni)

### Magnétoscope (VCR)

- Utilisez le connecteur S-Video de votre TVHD pour raccorder votre magnétoscope (câble S-Video 4 broches avec connecteur rond non fourni)

### Récepteur Câble ou Satellite

- Connectez votre récepteur câble ou satellite à l'aide du port HDMI de votre TVHD (câble HDMI non fourni)
- ou connecteurs YPb/Pr1 et Audio1 (Droite/Gauche) **ou** YPb/Pr2 et Audio2 (Droite/Gauche) de la TVHD à (câble non fourni)

### Equipement Audio

- Utilisez la sortie "Audio Out" de votre TVHD pour la raccorder à un ampli audio externe (câble non fourni)





## 4. FONCTIONNEMENT DE VOTRE TVHD

### A propos de l’Affichage à l’Ecran (OSD)

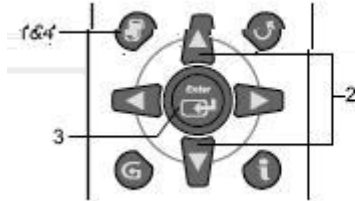
Pour plus de simplicité, l’affichage à l’écran de votre TVHD (OSD) intègre toutes les fonctions nécessaires à l’installation et au fonctionnement de l’appareil. Il y a deux façons d’accéder à l’OSD : soit en appuyant sur le bouton “Menu” de la télécommande (qui se trouve sous les commandes de volume à gauche de la télécommande)

ou en appuyant sur la touche “Menu” sur le panneau de commande sur le côté droit de votre TVHD.



1. Press  on the remote control to display the Menu screen.
2. Press  /  to select the desired menu item.
3. Press **Enter** to select the menu item.
4. Press  to exit.

Vous pouvez choisir parmi l’un des sept menus à l’aide des flèches ◀▶ de la télécommande. De la même manière, chaque menu inclut des sous-menus que vous pouvez sélectionner à l’aide des flèches ▼/▲.

explanations figure [1. Appuyez sur // de la télécommande pour afficher l’écran de menu.

2. Appuyez sur ▼/▲ pour sélectionner le menu souhaité.
3. Appuyez sur **Enter** pour sélectionner le menu souhaité.
4. Appuyez sur // pour quitter.]



## 4. FONCTIONNEMENT DE VOTRE TVHD

### Fonctions et Menus à l'Ecran

#### Menu Vidéo

Le menu "Video" vous permet de régler les propriétés de l'image affichée à l'écran en ajustant la luminosité, le contraste, l'intensité des couleurs et la teinte, ainsi que la clarté et la netteté de l'image. Vous pouvez également régler l'intensité du rétroéclairage et, si nécessaire, réinitialiser les paramètres par défaut.

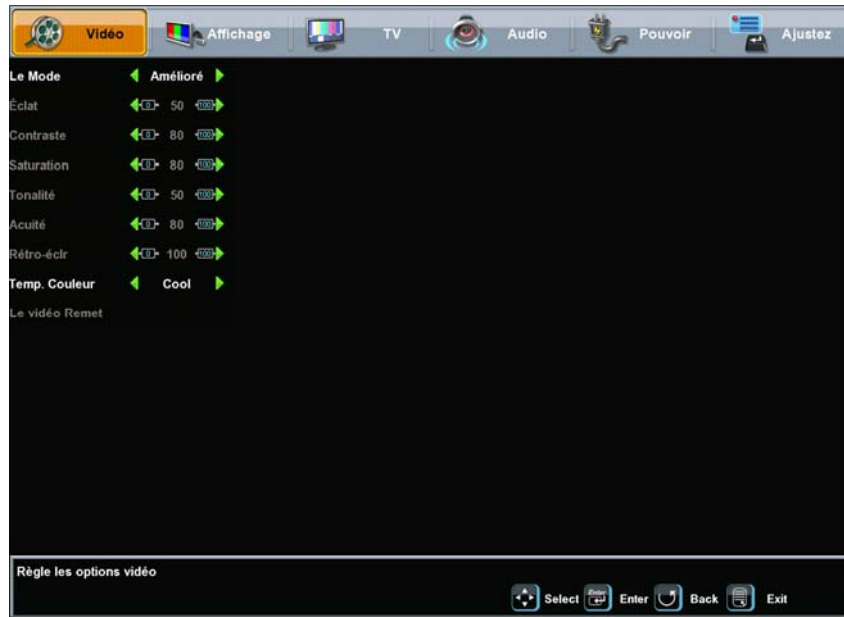

Nom de la Fonction	Réglage Description
<b>Mode</b>	Choix parmi 5 différents modes Vidéo, (utilisateur, film, sport, jeu, avancé)
<b>Brightness Éclat</b>	Règle la luminosité de l'écran (niveau de noir)
<b>Contrast</b>	Règle le contraste de l'écran (niveau de blanc)
<b>Color Saturation</b>	Règle l'intensité des couleurs
<b>Hue Tonalité</b>	Règle la teinte (niveaux de rouge et de vert)
<b>Sharpness Acuité</b>	Règle la netteté de l'image
<b>Backlight Rétro-éclr</b>	Règle l'intensité du rétroéclairage de la TVHD
<b>Color Temp</b>	Choix parmi 3 différentes températures de couleur
<b>Video Reset</b>	Réinitialise les réglages vidéo par défaut

## 4. FONCTIONNEMENT DE VOTRE TVHD

### Menu Affichage

Le menu “Display” vous permet de régler l’apparence de l’image affichée à l’écran, selon la source d’entrée sélectionnée.



Nom de la Fonction	Réglage Description
<b>Input Label Etiqu. D'entrée</b>	Remplace le nom utilisé pour la source en question par l'une des appellations prédéfinies ; si l'appellation est déjà utilisée par une autre source, celle-ci sera réinitialisée par défaut
<b>Screen Size</b>	Règle le rapport entre la largeur et la hauteur de l'écran (les images 16:9 seront affichées dans leur format d'origine) : <ul style="list-style-type: none"><li>• Standard — format conventionnel employé pour regarder les programmes 4:3 dans leur format normal</li><li>• Fill — format qui étire horizontalement les images 4:3 jusqu'aux bords de l'écran (certains programmes seront diffusés avec des barres noires ou grises au dessus et en dessous de l'images)</li><li>• Overscan – [format qui étire horizontalement les images, dépassant légèrement les bords de l'écran]</li></ul>

## 4. FONCTIONNEMENT DE VOTRE TVHD

### Menu TV

Le menu "TV" offre un large éventail de fonctions qui seront utilisées pendant l'installation, ainsi que des fonctions de personnalisation, telles que les sous-titres, les chaînes préférées et le contrôle parental.



French

Nom de la Fonction	Fonction/Sous-menu Description
<b>Closed Caption Subtitulo Cerra</b>	Active/désactive les sous-titres, choix entre modes analogique et numérique, ou personnalisation du style de sous-titres ; Les sous-menus de styles définis par l'utilisateur offrent des choix pour la police, la taille, le style, ainsi que les couleurs et l'opacité du texte et de l'arrière plan
<b>CC Setting Ajustes de CC</b>	Change les paramètres des sous-titres (police, etc.)
<b>Tuner Source</b>	Choix de la source par sa fréquence : Air, Cable Auto (câble auto), Cable (câble), HRC or IRC
<b>Auto Scan</b>	Balaie automatiquement la gamme de fréquences du tuner pour détecter toutes les chaînes disponibles
<b>Add/Delete Channel Agregure Canal</b>	Permet d'ajouter ou de supprimer manuellement une chaîne dans la liste des chaînes disponibles
<b>Channel Surf Suprimir los Canales</b>	Permet de choisir entre les chaînes TV Analog (analogique), Digital (numérique) ou Both (les deux) qui seront balayées pendant l'Auto Scan
<b>Parental Controls*</b>	Affiche le menu de contrôle parental pour accéder aux chaînes et contenus protégés par mot de passe ; les sous-menus incluent une protection en fonction de la censure, des chaînes et du contenu
<b>EPG</b>	Choix entre Present EPG (en cours), Daily EPG (en cours et à venir). Mise à jour des fonctions EPG

\*Pour plus de détails sur les fonctions du Contrôle parental, référez-vous à "Tout sur le contrôle parental," page 28.

## **4. FONCTIONNEMENT DE VOTRE TVHD**

### **Ajoutez ou supprimez des chaînes TV**

---

Utilisez le menu à l'écran pour accéder aux fonctions du Menu TV

#### **Sélectionnez Add Channel (Ajoutez une chaîne)**

Ajoutez une chaîne en entrant le numéro physique de celle-ci ou une fourchette.

#### **Sélectionnez Delete Channel (Supprimez une chaîne)**

Supprimez une chaîne depuis la liste actualisée des chaînes disponibles

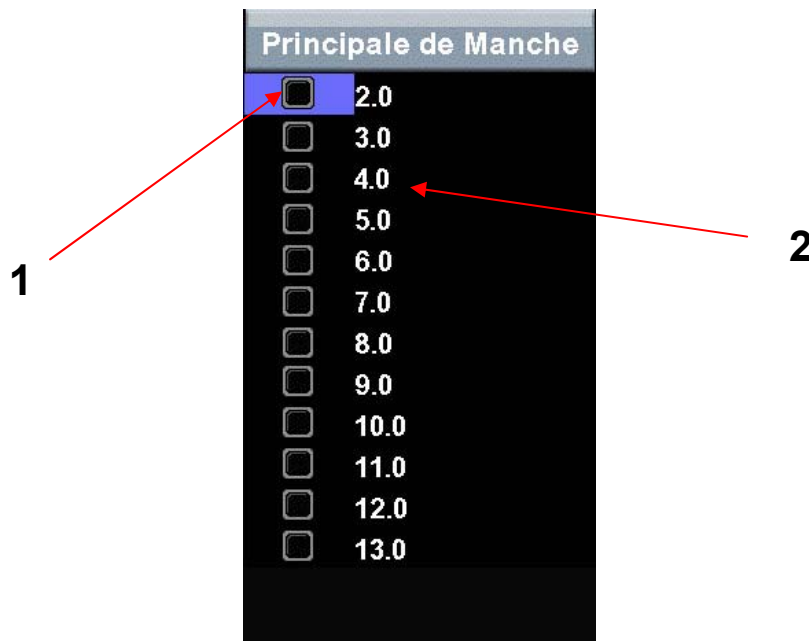

#### **1. Numéro de la chaîne**

- Naviguez pour surligner un numéro de chaîne à partir de la liste des chaînes disponibles et appuyez sur Enter pour supprimer la chaîne. Il faut complètement quitter le Menu OSD pour que la chaîne soit supprimée

#### **2. Changement de chaîne**

- Surlignez le numéro de la chaîne et appuyez sur Enter pour passer à la chaîne sélectionnée.

## 4. FONCTIONNEMENT DE VOTRE TVHD

### Tout sur le contrôle parental

La fonction contrôle parental vous permet de bloquer des programmes TV selon différents critères, mais vous permet également de bloquer les touches du panneau de commandes latéral. Lors de votre première visite dans le menu "Parental Control", vous serez dirigé/e vers le sous-menu Password pour choisir un mot de passe à quatre chiffres, indispensable pour l'utilisation de cette fonction. Il vous sera demandé d'entrer votre mot de passe à tout moment pour bloquer ou débloquer les critères de censure ou les chaînes.



## 4. FONCTIONNEMENT DE VOTRE TVHD

### Contrôle parental Blocage des chaînes



French

Nom de la Fonction	Description & Définition
<b>Lock Channel</b>	Bloque ou débloque les touches du panneau de commandes latéral
<b>US MPAA Rating</b>	Bloque ou débloque la programmation en fonction de la censure américaine MPAA rating
<b>US TV Rating</b>	Bloque ou débloque la programmation en fonction de la censure TV américaine et/ou du contenu
<b>CA English Rating</b>	Bloque ou débloque la programmation en fonction de la censure canadienne (English)
<b>CA French Rating</b>	Bloque ou débloque la programmation en fonction de la censure québécoise
<b>Password</b>	Sélection d'un nouveau mot de passe pour le contrôle parental

### US MPAA Rating



US MPAA Ratings & Contenu du Sous-menu	
Censure	Définition
<b>NR</b>	NR (Non disponible)
<b>G</b>	G (Tout public)
<b>PG</b>	PG (Accord parental souhaité)
<b>PG 13</b>	PG-13 (Accord parental indispensable)
<b>R</b>	R (Limité)
<b>NC 17</b>	NC 17 (Interdit aux moins de 17 ans)
<b>X</b>	X (Public adulte uniquement)

## 4. FONCTIONNEMENT DE VOTRE TVHD

### Contrôle Parental

#### US TV Ratings

Ce sous-menu vous permet de bloquer la programmation en fonction de la censure TV américaine, mais également en fonction de son contenu.

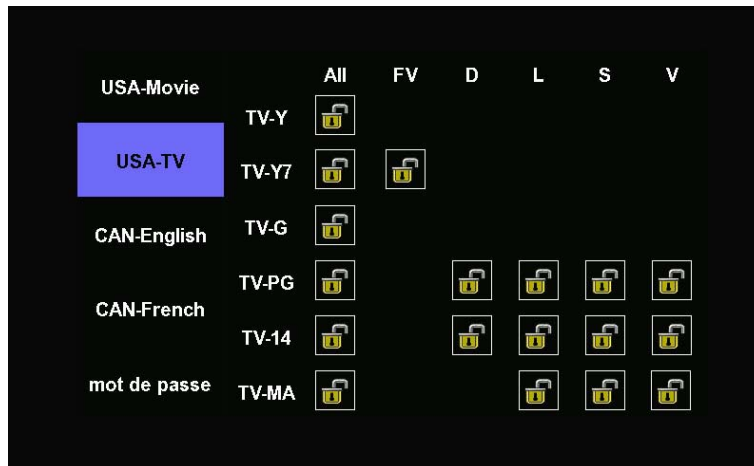

French

US TV Ratings & contenu du sous-menu	
Censure	Définition
<b>TV Y</b>	Tous âges
<b>TV Y7</b>	Destiné à des enfants plus âgés
<b>TV G</b>	Tout public
<b>TV PG</b>	Accord parental souhaité
<b>TV 14</b>	Accord parental indispensable
<b>TV MA</b>	Public mature uniquement
Contenu	Définition
<b>All</b>	Tous contenus
<b>FV</b>	Violence imaginaire
<b>D</b>	Dialogues sexuellement explicites
<b>L</b>	Langage vulgaire
<b>S</b>	Sexe
<b>V</b>	Violence

## **4. FONCTIONNEMENT DE VOTRE TVHD**



## 4. FONCTIONNEMENT DE VOTRE TVHD

### Menu PC (VGA uniquement)

Le menu "PC" vous permet de régler l'image et la phase.



Nom de la Fonction	Description des réglages
<b>Auto Adjustment</b>	Recentre l'image automatiquement au milieu de l'écran en synchronisant à la fois la fréquence de rafraîchissement verticale et horizontale et la résolution
<b>Clock Adjust Horloge</b>	Règle manuellement la commande de l'horloge pour éliminer le filage horizontal
<b>Phase Adjust</b>	Règle manuellement la commande de la phase pour éliminer le bruit
<b>Position</b>	Règle manuellement les positions verticale et horizontale de l'image

## 4. FONCTIONNEMENT DE VOTRE TVHD

### Menu Audio

Le menu "Audio" vous permet de configurer précisément vos préférences audio afin d'optimiser chaque moment d'écoute.

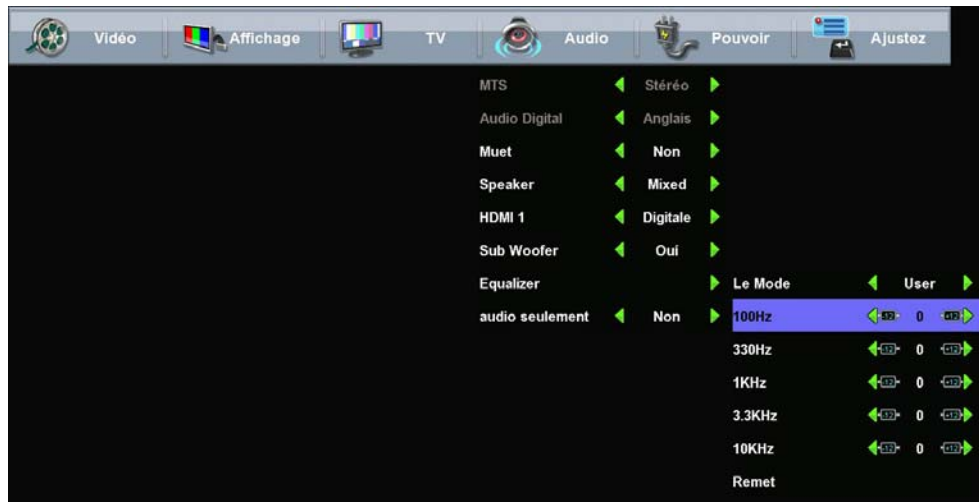

French

Nom de la Fonction	Description des réglages
<b>MTS</b>	Choix entre 3 différents paramètres de son MTS (Multi-Channel Television Sound) (son de télévision à canaux multiples) : <ul style="list-style-type: none"> <li>• Mono</li> <li>• Stéréo</li> <li>• SAP</li> </ul>
<b>Digital Audio</b>	Permet de sélectionner la langue pour les chaînes numériques
<b>Mute</b>	Son on/off
<b>Speaker</b>	Haut-parleur intégré on/off ou interne+externe on (Mixed)
<b>HDMI 1</b>	Bascule la source de l'entrée audio HDMI sur l'une des 2 sources : <ul style="list-style-type: none"> <li>• Analogique — Entrée audio RCA</li> <li>• Numérique — Entrée audio HDMI avec câble intégré</li> </ul>
<b>Sub Woofer</b>	Enceinte Sub Woofer intégrée on/off
<b>Equalizer</b>	Choix entre 7 différents paramètres Audio : <ul style="list-style-type: none"> <li>• Utilisateur, Discours, Jazz, Classique, Rock, Électronique, Basses ,Chant.</li> </ul>
<b>Audio Only Audio seulement</b>	Permet d'écouter uniquement Audio, l'image (rétroéclairage) sera inactivée et pourra être réactivée en appuyant sur n'importe quel bouton de la télécommande

## 4. FONCTIONNEMENT DE VOTRE TVHD

### Menu Gestion de la consommation

Le menu "Power" vous permet de gérer plusieurs fonctions en relation avec l'alimentation afin de simplifier l'utilisation et d'économiser de l'énergie.

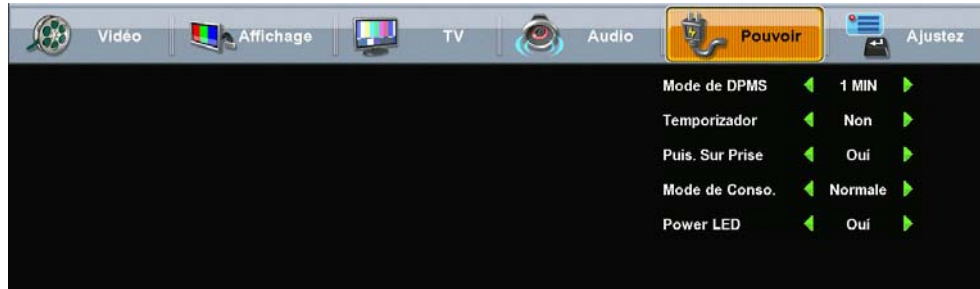

Nom de la Fonction	Description de la fonction
<b>DPMS Mode</b>	Active/désactive le signal d'affichage de la gestion de consommation. Lorsqu'il est activé, l'écran passe en mode veille si aucun signal ne sort de l'entrée sélectionnée pendant 1, 5 ou 10 minutes
<b>Sleep Temporizador</b>	Éteint automatiquement la TV LCD Haute Définition après la durée choisie : <ul style="list-style-type: none"> <li>• Off (éteint)</li> <li>• 15 minutes</li> <li>• 30 minutes</li> <li>• 45 minutes</li> <li>• 60 minutes</li> </ul> <p>NB : Quelques secondes sont nécessaires pour mettre la TVHD en veille.</p>
<b>Power On Plug Puis.Sur Prise</b>	Active/désactive la fonction qui permet à la TVHD de se mettre automatiquement sous tension lorsque le courant est rallumé
<b>Power Mode Mode de Conso</b>	Règle le mode de consommation à l'allumage : <ul style="list-style-type: none"> <li>• E. Saver — nécessite davantage de temps pour revenir du mode veille, mais consomme moins d'énergie</li> <li>• Normal — nécessite moins de temps pour revenir du mode veille, mais consomme davantage d'énergie</li> </ul>
<b>LED</b>	Allume et éteint la DEL de la TVHD

## 4. FONCTIONNEMENT DE VOTRE TVHD

### Menu Paramètres

Le menu “Settings” intègre des fonctions vous permettant de rendre votre expérience numérique encore plus agréable : sélection de la langue, système pertinent, détails d’installation, etc.

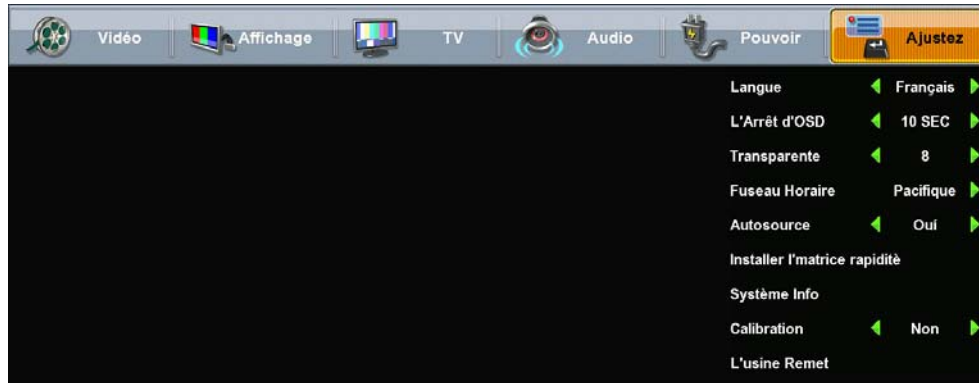

French

Nom de la Fonction	Description de la fonction
<b>Language</b>	Choix de la langue affichée à l'écran parmi OSD : <ul style="list-style-type: none"> <li>• Anglais</li> <li>• Espagnol</li> <li>• Français</li> </ul>
<b>OSD Timeout</b>	On/Off. S'il est sur "On", choix pour régler le temps d'inactivité avant que l'affichage à l'écran ne disparaisse après : <ul style="list-style-type: none"> <li>• 5 secondes</li> <li>• 10 secondes</li> <li>• 30 secondes</li> </ul>
<b>Transparency</b>	Règle le niveau de transparence de l'affichage à l'écran.
<b>Time Zone</b>	Règle la TV LCD Haute Définition sur votre fuseau horaire.
<b>Autosource™</b>	Détection automatique d'une source On/Off. S'il est sur "On", le mode Autosource peut détecter une nouvelle source raccordée à la TV et changer automatiquement le paramétrage de la source d'entrée de votre TVHD vers cette source.
<b>Quick Install Matrix</b>	Affiche la matrice d'installation rapide pour lister les connexions
<b>System Info</b>	Affiche le système d'information comme la révision FW
<b>Calibration</b>	Ouvre le Menu Calibrage pour les réglages vidéo avancés
<b>Factory Reset L'usine Remet</b>	Réinitialise tous les paramètres du menu d'affichage à l'écran de la TVHD (sauf le contrôle parental et les chaînes TV balayées) aux paramètres par défaut.

## 4. FONCTIONNEMENT DE VOTRE TVHD

### Menu Calibrage

Le menu “Calibration” propose des choix avancés afin d’améliorer au maximum les paramètres vidéo et le réglage individuel des couleurs.



French

Nom de la Fonction	Description de la fonction
<b>Deinterlace</b>	Désentrelacement on/off.
<b>3D Comb Filter</b>	Filtres en peigne 3D on/off. S'il est sur "On", la qualité d'image est meilleure.
<b>Color Temp</b>	Choix entre 3 différentes températures de couleur, Warm (chaud), Neutral (neutre) et Cool (froid)
<b>Dynamic Contrast</b>	Améliore de façon dynamique les niveaux de noir et de blanc selon l'image ou la vidéo à l'écran
<b>Brightness Éclat</b>	Règle la luminosité de l'écran (niveau de noir)
<b>Contrast</b>	Règle le contraste de l'écran (niveau de blanc)
<b>Saturation</b>	Règle l'intensité des couleurs
<b>Hue Tonalité</b>	Règle la teinte (niveaux de rouge et de vert)
<b>Sharpness Acuité</b>	Règle la netteté de l'image
<b>Reset Remet</b>	Réinitialise les paramètres vidéo par défaut

## 4. FONCTIONNEMENT DE VOTRE TVHD

### Température de couleur

La partie Color Temp du menu "Calibration" vous permet de régler chaque température de couleur (Warm, Neutral, Cool) individuellement.

En cas de mauvais réglage, réinitialisez par défaut.



French

## 4. FONCTIONNEMENT DE VOTRE TVHD

### **Menu Source**

Pour changer la source de l'image principale (Main Picture), appuyez sur le bouton Input de la télécommande pour afficher le menu source de l'image principale. Une fois celui-ci ouvert, appuyez à nouveau sur le bouton Input pour passer à la source suivante ou bien utilisez les flèches haut/bas pour naviguer entre les sources et appuyez sur Enter pour sélectionner la source surlignée. Le menu source disparaîtra au bout de 5 secondes et basculera vers la source surlignée à ce moment.

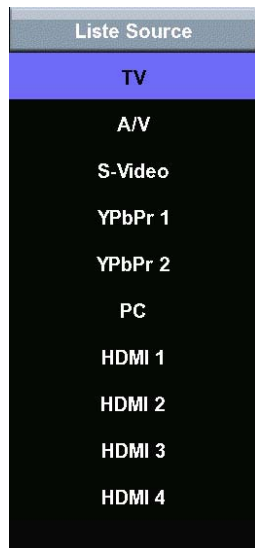

## 5.ANNEXE : Caractéristiques Techniques de la TV LCD Haute Définition de 47 pouces

<b>Nom du modèle</b>		TX-47F430S	
<b>Panneau</b>	Type	47" TFT (Thin Film Transistor), à matrice active LCD, rayures verticales 1920 x 1080 ; couche anti-reflets	
	Couleur	<b>16,7 millions de couleurs</b>	
	<b>Format d'image</b>	<b>16:9</b>	
<b>Angles de vision</b>		176° (H) / 176° (V)	
<b>Signal d'entrée</b>	Vidéo/Audio	Analogique RGB * 1 (75 ohms, 0,7 Vp-p)/Mini-Stereo *1 - H/V séparé (TTL) pour PC HDMI-HDCP * 4 / RCA (G/D) * 1 - fh: 30-80 kHz, fv: 50-75 Hz NTSC  TV system NTSC / HDTV * 1  Composant Vidéo * 2 / RCA (G/D) Stéréo * 2 Composite * 1 / S-Video * 1 / RCA (G/D) stéréo * 1	
<b>Signal de sortie</b>		<b>RCA (G/D)/SPDIF</b>	
<b>Compatibilité TVHD</b>		480i, 480p, 720p, 1080i, 1080p	
<b>PC Compatible</b>	Recommandé	1920 x1080 à 60 Hz	
	Pris en charge	1024 x 768 à 75 Hz	800 x 600 à 60, 75 Hz
		1024 x 768 à 60 Hz	
		1280 x800 à 60 Hz	640 x 480 à 60, 75 Hz
<b>Puissance Haut-parleur</b>		15 W (x2 canaux) Subwoofer 20 W	
<b>Alimentation</b>	Voltage	100~264 VCA, 50/60 Hz, 6,0 A. universel	
<b>Température</b>	Fonctionnement	15 à + 35° C (Hum < 75 %)	
	Entreposage	-10 à +50° C (Hum < 35 %)	
Humidité (Relative)	Fonctionnement	20 à 80 % sans condensation	
	Entreposage	20 à 90 % sans condensation	
Altitude	Fonctionnement	0 à 2 000 m	
	Entreposage	0 à 12 000 m	
<b>Dimensions</b>	Physiques	46,1", 1 170 mm (L) x 32,3", 820 mm (H) x 9,3", 235 mm (P) (avec socle)	
		46,1", 1 170 mm (L) x 29,5", 749 mm x 5,5", 140 mm (sans socle)	
<b>Poids</b>	Net / Brut	37,85 kg / 31,8 kg 83,4lbs. (avec socle) ; 70 lbs. (sans socle)	
<b>Respect des normes</b>		UL/C-UL, FCC-B	
<b>Économiseur d'énergie</b>	On	Conventionnellement <350 W (DEL bleue)	
<b>Modes</b>	Actif Off	<1 W (DEL ambre) en E-Mode et <42 W (DEL ambre) en mode normal	
<b>Attention</b> : Ne réglez pas la carte graphique de votre ordinateur au-delà de ces fréquences de			

French



rafraîchissement : vous risquez d'endommager de façon permanente la TV LCD Haute Définition.  
**NB :** Les caractéristiques techniques peuvent changer sans avis préalable.

## **5. ANNEXE : Caractéristiques Techniques de la TV LCD Haute Définition de 42 pouces**

<b>Nom du modèle</b>	TX-42F430S		
<b>Panneau</b>	Type	42" TFT (Thin Film Transistor), à matrice active LCD, rayures verticales 1920 x 1080 ; couche anti-reflets	
	Couleur	<b>16,7 millions de couleurs</b>	
	<b>Format d'image</b>	<b>16:9</b>	
<b>Angles de vision</b>	176° (H) / 176° (V)		
<b>Signal d'entrée</b>	Vidéo/Audio	Analogique RGB * 1 (75 ohms, 0,7 Vp-p)/Mini-Stéréo *1 - H/V séparé (TTL) pour PC HDMI-HDCP * 4 / RCA (G/D) * 1 - fh: 30-80 kHz, fv: 50-75 Hz NTSC TV system NTSC / HDTV * 1 Composant Vidéo * 2 / RCA (G/D) Stéréo * 2 Composite * 1 / S-Video * 1 / RCA (G/D) stéréo * 1	
<b>Signal de sortie</b>	RCA (G/D)/SPDIF		
<b>Compatibilité TVHD</b>	480i, 480p, 720p, 1080i, 1080p		
<b>PC Compatible</b>	Recommandé	1920 x 1080 à 60 Hz	
	Pris en charge	1024 x 768 à 75 Hz	800 x 600 à 60, 75 Hz
		1024 x 768 à 60 Hz	640 x 480 à 60, 75 Hz
		1280 x 800 à 60 Hz	
<b>Puissance haut-parleur</b>	15 W (x2 canaux) Subwoofer 10 W		
<b>Alimentation</b>	Voltage	100~264 VCA, 50/60 Hz, 4,5 A. universel	
<b>Température</b>	Fonctionnement	15 à + 35° C (Hum < 75 %)	
	Entreposage	-10 à +50° C (Hum < 35 %)	
Humidité (Relative)	Fonctionnement	20 to 80 % sans condensation	
	Entreposage	20 to 90 % sans condensation	
Altitude	Fonctionnement	0 to 2 000 m	
	Entreposage	0 to 12 000 m	
<b>Dimensions</b>	Physiques	42,1", 1 067 mm (L) x 29,3", 743 mm (H) x 9,0", 226 mm (P) (avec socle)	
		42,1", 1 067 mm(L) x 26,9", 684 mm (H) x 5,5", 139 mm (P) (sans socle)	

French

<b>Poids</b>	Net / brut	32,5 kg / 27,5 kg 70,56lbs. (avec socle) ; 60,64 lbs. (sans socle)
<b>Respect des normes</b>		UL/C-UL, FCC-B
<b>Économiseur d'énergie</b>	On	Conventionnellement <250 W (DEL bleue)
<b>Modes</b>	Actif Off	<1 W (DEL ambre) en E-Mode et <42 W (DEL ambre) en mode normal

**Attention :** Ne réglez pas la carte graphique de votre ordinateur au-delà de ces fréquences de rafraîchissement : vous risquez d'endommager de façon permanente la TV LCD Haute Définition.

**NB :** Les caractéristiques techniques peuvent changer sans avis préalable.

French

## **5. ANNEXE : Troubleshooting**

---

### **L'appareil ne s'allume pas**

- Assurez-vous que le cordon d'alimentation est correctement raccordé à la prise "AC In" secteur à l'arrière de la TV LCD Haute Définition.
- Assurez-vous le cordon d'alimentation CA est correctement raccordé à la prise CA.
- Branchez un autre appareil électrique (comme une radio) sur la prise de courant pour vérifier que la prise fournit un courant suffisant.
- Quand elle est réglée sur E. Saver, la TV mettra plus de temps à s'allumer. Réglez l'alimentation sur Normal pour améliorer le temps de mise en route.

### **L'alimentation est soudainement interrompue**

- Vérifiez si la mise en veille par minuterie est activée. Le cas échéant, éteignez-la.
- Vérifiez si le mode non-activité est enclenché. Le cas échéant, éteignez-le.

### **La Télécommande ne fonctionne pas**

- Appuyez uniquement sur une touche à la fois.
- Assurez-vous que les piles sont correctement insérées.
- Remplacer les piles par des piles neuves si elles sont vides.

### **Le Code de la Télécommande est introuvable sur une Télécommande « Universelle »**

- Achetez une télécommande avec un mode « apprentissage ».
- Consultez [www.westinghousedigital.com](http://www.westinghousedigital.com) pour une liste des codes.

### **Problèmes de Qualité d'Image**

- Pour une qualité optimale, les images TV « en définition standard » doivent être regardées en format 4 :3.

### **Pas d'Image**

- Vérifiez le raccord vidéo.
- Assurez-vous que le câble vidéo raccordé à la TV LCD Haute Définition est bien enfoncé dans le port de sortie vidéo à l'arrière de l'ordinateur. Si l'autre bout du câble vidéo n'est pas fixé de façon permanente à la TV LCD Haute Définition, fixez-le fermement.
- Réglez la luminosité et le contraste.
- Si vous utilisez un ordinateur Macintosh plus ancien que le modèle G3, il vous faut un adaptateur Macintosh.
- Assurez-vous que la source d'entrée à laquelle vous êtes raccordé correspond à la source sur la TV LCD Haute Définition.
- Vérifiez que l'antenne est correctement raccordée.

## **Pas d'Image quand je me raccorde à un Câble VGA ou « Signal Hors Portée »**

- Vérifiez que le câble VGA est bien raccordé.
- Diminuez la résolution vidéo de l'ordinateur et essayez de nouveau en rebranchant le câble.

## **5. ANNEXE : Troubleshooting**

---

### **L'image est coupée à l'écran avec les barres de côté.**

- Utilisez "Auto Adjust".
- Assurez-vous que le format d'image est correctement réglé.

### **Des images difformes apparaissent en mode TV.**

- Vérifiez le raccord de votre antenne. Si nécessaire, faites pivoter l'antenne et attendez 10 secondes pour obtenir un signal.
- Raccourcissez les dispositifs d'aiguillage des signaux et les fils trop longs.
- Changez les câbles d'antenne et/ou les connecteurs de mauvaise qualité pour améliorer la qualité de son.

### **Couleurs erronées ou anormales**

- Si l'une des couleurs (rouge, vert, ou bleu) est manquante, vérifiez que le câble vidéo est fermement raccordé. Des broches du connecteur relâchées ou cassées peuvent provoquer une mauvaise connexion.
- Raccordez la TV LCD Haute Définition à un autre ordinateur.

### **Apparition de neige sur l'écran**

- Vérifiez le raccord de votre antenne. Si nécessaire, faites pivoter l'antenne et attendez 10 secondes pour obtenir un signal.
- Vérifiez la sélection TV/CATV.
- Assurez-vous que le périphérique externe est compatible HDCP.

### **Problèmes d'interconnexion AUDIO**

- Souvenez-vous que S-Vidéo et Composite AV1 partagent la même source audio.

### **Pas de Son**

- Vérifiez le raccord de votre système audio.
- Appuyez sur la touche MUTE de la télécommande, afin que MUTE disparaisse à l'écran.
- Vérifiez les réglages audio. Il se peut que le son de la TV LCD Haute Définition soit réglé sur SAP ou sur minimum.
- Appuyez sur la touche Volume + (Up) de la télécommande.

### **Le mot de passe pour le Contrôle parental est « PERDU »**

- Dans ce cas très rare, sélectionnez « PASSWORD EDIT » et saisissez « 0000 » pour réinitialiser le mot de passe.

## Où puis-je trouver de l'aide ?

- Consultez : [www.westinghousedigital.com](http://www.westinghousedigital.com)
- Contactez le Service clients de Westinghouse au (866) 287-5555 ou envoyez-nous un e-mail à [service@westinghousedigital.com](mailto:service@westinghousedigital.com)

## **5. ANNEXE : Nettoyage de la TV LCD Haute Définition**

---

- **ASSUREZ-VOUS QUE LA TV LCD HAUTE DÉFINITION EST HORS TENSION**
- **NE JAMAIS VAPORISER OU VERSER UNE SUBSTANCE LIQUIDE DIRECTEMENT SUR L'ÉCRAN OU LE BOÎTIER**

### **Nettoyage de l'écran :**

1. Essuyez l'écran avec un chiffon propre, doux et non pelucheux. Cela permet de retirer la poussière et autres particules.
2. Si l'écran n'est toujours pas propre, imbiblez un chiffon propre, doux et non pelucheux avec un peu de produit nettoyant pour vitres sans ammoniacque ni alcool, et essuyez l'écran.

### **Pour nettoyer le boîtier :**

1. Utilisez un chiffon doux et sec.
2. Si le boîtier n'est toujours pas propre, imbiblez un chiffon propre, doux et non pelucheux avec un peu de détergent doux sans ammoniacque ni alcool, non abrasif, et essuyez la surface.

### **Limitation de responsabilité**

Westinghouse Digital déconseille l'utilisation de produits nettoyants à base d'ammoniacque ou d'alcool sur l'écran ou le boîtier de la TV LCD Haute Définition. Certains nettoyants chimiques peuvent endommager l'écran et /ou le boîtier de la TV LCD Haute Définition. Westinghouse Digital ne pourra pas être tenu responsable des dégâts causés par l'utilisation de produits nettoyants à base d'ammoniacque ou d'alcool.

## 4. ANNEXE : Montage mural et retrait du socle sur la TV LCD HD

La TV possède deux séries de trous de montage VESA. Ces trous sont régulièrement espacés de 75 mm et 100 mm sur les modèles 42" et de 100 mm et 200 mm sur les modèles 47". Ces trous de montage ne servent qu'à permettre à l'utilisateur d'accrocher la TV au mur.



C'est l'utilisateur lui-même qui est responsable de l'achat d'un dispositif de montage mural homologué UL permettant de soutenir le poids de cette TV. Veuillez faire appel à du personnel agréé pour installer ce dispositif. Une installation partielle ou inappropriée de l'unité murale peut provoquer sa chute, et entraîner des blessures corporelles graves.

- **Couchez la TV LCD écran vers le sol sur une surface moelleuse et propre. Assurez-vous qu'aucun corps étranger ne se trouve sur la surface afin d'éviter que le panneau LCD ne soit rayé ou endommagé (étape 1)**

picture [Le socle est fixé par 4 points de vis de montage]

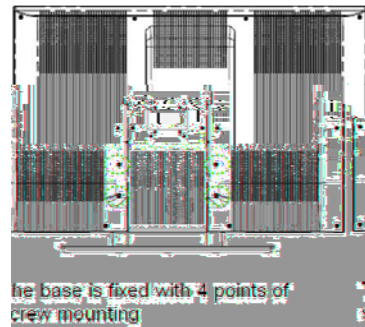

- **Retirez les quatre vis comme illustré ci-contre (étape 2)**

picture [Dévissez les 4 vis]

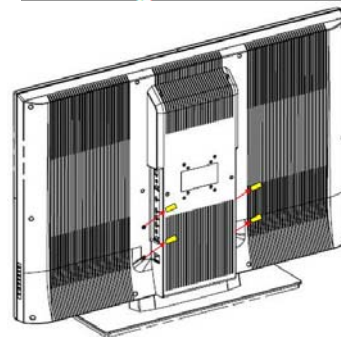

- **Retirez le socle de la TV LCD comme illustré ci-contre (étape 3)**

picture [Tirez le socle vers le bas]

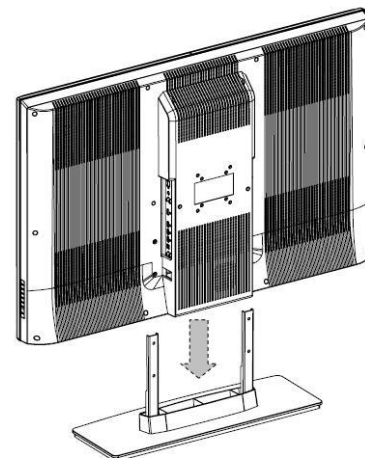



## **5. ANNEXE : Options supports de sécurité**

---

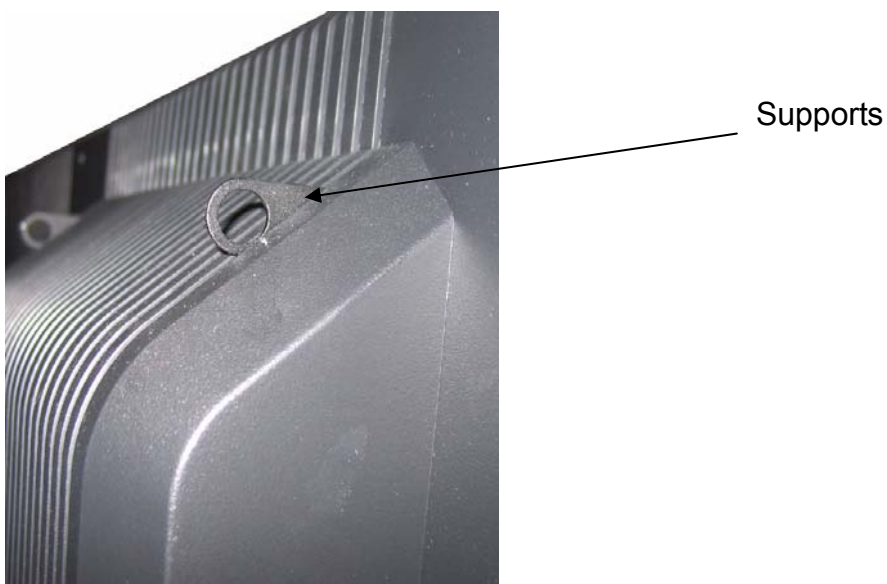

French

### Option anti-bascule :

Cette TV possède deux petits supports en métal à l'arrière. Ces deux supports sont troués en leur centre. Les supports font fonction « d'anti-bascule » et/ ou d'anti-vol.

Si les supports sont utilisés pour leur fonction « anti-bascule », l'utilisateur est responsable de les fixer avec précaution à une surface pouvant soutenir le poids de la TV.

(NB : en aucun cas nous ne préconisons l'utilisation de ces supports pour soutenir le poids total de la TV). Utilisez ces supports en association avec le socle TV fourni. Utilisez les supports comme une option de sécurité supplémentaire.

### Option antivol :

Pour la fonction anti-vol, tout comme pour la fonction « anti-bascule », les supports peuvent aider à ancrer la TV.



Si usted tiene cualquier pregunta o preocupación, Por favor llame nuestro número libre de costos 1-866-287-5555

**Registro del Propietario**

El modelo y los números de serie están ubicados en la parte posterior del televisor. Conserve un registro de los números de serie en los espacios provistos abajo. Haga referencia a ellos siempre que usted se comunique con su agente de Westinghouse Digital respecto a este producto.

**Nº de Modelo** \_\_\_\_\_

**Nº de Serie** \_\_\_\_\_

# CONTENIDO

## BIENVENIDO

Contenido del Paquete  
Comunicándose con Westinghouse Digital

## **1. SEGURIDAD DEL PRODUCTO**

AVISO IMPORTANTE CON RESPECTO A LA SELECCIÓN DE CABLES DE ALIMENTACIÓN

Declaración de Cumplimiento con la FCC  
Instrucciones de Seguridad del Producto  
—Otras Notificaciones  
Medidas de Seguridad Para la Instalación de la Antena  
—Conexión a Tierra de la Antena Exterior  
—Relámpagos  
—Líneas de Alta Tensión

## **2. INTRODUCCIÓN: LO ESENCIAL**

Televisión Digital (DTV, por sus siglas en inglés)  
Televisión de Alta Definición (HDTV)  
Sobre la Imagen de la Televisión Digital  
Sobre Canales Digitales  
La Guía Electrónica de Programación (EPG, por sus siglas en inglés)

## **CONTROLES Y CONEXIONES**

Vista Frontal  
Controles Laterales  
Conectores Derecha/Izquierda Parte Posterior  
—Referencia Rápida: Conexiones HDTV  
Insertando las Pilas del Control Remoto  
—Precauciones  
Funciones del Control Remoto

## **3. CONFIGURACIÓN DE HDTV / ACCESORIOS**

Conectando su HDTV  
—Energía  
—Seleccione La Fuente de Su Televisor  
—Determinando Los Canales Disponibles  
—Fije Su Zona De Tiempo  
Conectando Su Computadora Personal  
—Configuraciones de la Computadora  
—Tipos de Conexión  
—Energía  
Conectando Otros Accesorios  
—DVD o Sistema de Juegos de Video  
—Videograbadora (VCR)  
—Cable o Recibidor de Satélite  
—Equipo de Audio

#### **4. OPERACIÓN DEL HDTV**

##### **Acerca del Menú de Pantalla (OSD)**

Menús de OSD y Funciones

—Menú de Video

—Menú de Visualización

—Menú de TV

Añada o elimine canales adicionales de TV

Acerca de Controles Paterno

Bloqueo de Canal

Clasificación Estadounidense MPAA

##### **Clasificaciones Estadounidense de TV y Contenido**

Inglés Canadiense

Francés Canadiense

—Menú de PC (VGA solamente)

—Menú de Audio

—Menú de Energía

—Menú de Configuraciones

Menú de Calibración

Temperatura del Color

Menú de Entrada

#### **5. APÉNDICE**

Especificaciones del Televisor LCD de Alta Definición de 47 Pulgadas

Especificaciones del Televisor LCD de Alta Definición de 47 Pulgadas

Resolución de Problemas

Limpieza del Televisor LCD de Alta Definición

Montura en la pared y remoción de la Base del Televisor LCD de Alta Definición

Opciones de soportes de seguridad

## BIENVENIDO

*Felicitaciones por la compra de su Televisor LCD de Alta Definición—y gracias por escoger Westinghouse. Este Manual del usuario fue creado para asegurar una configuración simple y segura, y la utilización de todas las funciones brindadas por su nuevo Televisor de Alta Definición (HDTV, por sus siglas en inglés)*

## Contenido del Paquete

Además de su nuevo Televisor de Alta Definición Westinghouse y este Manual del Usuario, usted también encontrará lo siguiente:

- Guía de Inicio Rápido
- Control Remoto
- 2 pilas AAA
- Cable de Alimentación
- Tarjeta de Garantía



## Comunicándose con Westinghouse Digital

Si usted todavía tiene preguntas o requiere ayuda después de leer la Guía de Inicio Rápido y las instrucciones en este Manual del Usuario, comuníquese con Servicio al Cliente de Westinghouse al 1-866-287-5555, visite nuestro sitio Web en [www.westinghousedigital.com](http://www.westinghousedigital.com).

**No olvide llenar y devolver su tarjeta de Garantía o utilice nuestra función en línea para la inscripción de productos. Su Televisor de Alta Definición está garantizado contra defectos de materiales y labor por un período de un año desde la fecha original de compra.**

## Explicaciones de símbolos requeridos:

### SÍMBOLO

### DEFINICIÓN DEL SÍMBOLO

SA 1965



**VOLTAJE PELIGROSO:**

El símbolo de un rayo con una punta de flecha dentro de un triángulo equilátero, tiene como propósito alertar al usuario de la presencia de “voltaje peligroso” no aislado dentro del gabinete del producto que puede ser de magnitud suficiente para transformarse en un riesgo de descarga eléctrica para las personas.

SA 1966



**INSTRUCCIONES:**

El signo de exclamación dentro de un triángulo equilátero tiene como propósito alertar al usuario de la presencia de instrucciones importantes de operación y mantenimiento (de servicio) en la información escrita que acompaña a este artefacto.

Spanish

# **POR FAVOR LEA ESTO PRIMERO:**

## **1. SEGURIDAD DEL PRODUCTO**

**AVISO:** Este dispositivo debe ser operado con la fuente de alimentación eléctrica original, número de parte DPS-210 EP 2 C.

**PRECAUCIÓN:** El tomacorriente debe estar ubicado cerca del Televisor LCD de Alta Definición y debe ser fácilmente accesible. Utilice siempre el cable de alimentación apropiado que esté certificado específicamente para su país. A continuación presentamos algunos ejemplos:

EE.UU.....UL	Suiza ..... SEV
Canadá.....CSA	Inglaterra..... BASE/BS
Alemania.....VDE	Japón..... Ley de Control de Aparatos Eléctricos

**AVISO IMPORTANTE CON RESPECTO A LA SELECCIÓN DE CABLES DE ALIMENTACIÓN**  
El cable de alimentación específico para este Televisor LCD de Alta Definición viene adjunto y se ha seleccionado de acuerdo con el país de destino y debe utilizarse para prevenir descargas eléctricas. Utilice las siguientes directrices si es necesario reemplazar los cables originales, o si los cables no vienen adjuntos. El receptáculo hembra de los cables debe cumplir con los requisitos de IEC-60320 y debe tener el mismo aspecto que la Figura A1 de abajo:



### **Para Estados Unidos y Canadá**

En Estados Unidos y Canadá, el enchufe macho es de estilo NEMA5-15 (Figura A2), con certificación UL, y con etiqueta de la CSA. Para los Televisores LCD de Alta Definición que se coloquen en un escritorio o en una mesa pueden utilizarse cables de tipo SVT o SJT. Para los Televisores LCD de Alta Definición que se coloquen directamente en el suelo solamente pueden utilizarse cables de tipo SJT. Los cables deben seleccionarse según la categoría de corriente del Televisor LCD de Alta Definición. Por favor consulte la siguiente tabla para ver el criterio de selección de los cables de alimentación utilizados en los Estados Unidos y Canadá.

<b>Tipo de Cable</b>	<b>Tamaño de los Conductores del Cable</b>	<b>Categoría de Corriente Máxima de la Unidad</b>
SJT	18 AWG	10 Amps
	16 AWG	12 Amps
	14 AWG	12 Amps
SVT	18 AWG	10 Amps
	17 AWG	12 Amps

### **Declaración de Cumplimiento con la FCC**

Este equipo ha sido probado y cumple con los límites de un aparato digital de Clase B, en conformidad con la parte 15 de las Reglas de la FCC (Federal Communications Commission – Comisión Federal de Comunicaciones). Estos límites están diseñados para proporcionar protección razonable contra interferencias dañinas en las instalaciones residenciales. Este equipo genera, usa, y puede radiar energía de frecuencia de radio, y puede causar interferencia adversa a las comunicaciones de radio si no se instala y se usa de acuerdo con las instrucciones. Sin embargo, no hay garantía de que no ocurrirá interferencia en una instalación en particular. Si este equipo causa interferencia adversa a la recepción de radio o de televisión, lo cual puede determinarse apagando y encendiendo el equipo, se le aconseja al usuario que intente corregir la interferencia por medio de una o más de las siguientes medidas:

- Reoriente o mueva la antena de recepción.
- Aumente la separación entre el Televisor LCD de Alta Definición y el receptor.
- Conecte el equipo a un tomacorriente en un circuito diferente del que tiene conectado el receptor.
- Consulte con el Centro de Servicio de Westinghouse o con un técnico de radio/televisor experimentado para obtener ayuda.

**Advertencia de la FCC**

**Para asegurarse de que se sigue cumpliendo con la FCC, el usuario debe utilizar un cable de suministro de electricidad con toma de tierra y el cable de interfase de video reforzado con núcleos de ferrita fusionados que se ha provisto. Si se utiliza un cable BNC, use solamente un cable reforzado BNC (5). Además, los cambios o las modificaciones no autorizados y no expresamente aprobados por Westinghouse Digital anularán la autoridad del usuario para operar este aparato.**



# 1. SEGURIDAD DEL PRODUCTO

---

Siga y obedezca todos los avisos e instrucciones marcados en el Televisor de Pantalla de Cristal Líquido (LCD, por sus siglas en inglés) de Alta Definición. Para su seguridad, por favor lea todas las instrucciones de seguridad y operación antes de operar el Televisor LCD de Alta Definición y mantenga este Manual del Usuario para futuras consultas.

## **Instrucciones Importantes de Seguridad**

1. Nunca utilice su HDTV cerca del agua.
2. Límpielo solamente con un paño seco.
3. Nunca bloquee las aberturas de ventilación; instálelo de acuerdo con las instrucciones del fabricante.
4. No lo instale cerca de fuentes de calor como radiadores, reguladores de calor, estufas u otros aparatos (incluyendo amplificadores) que producen calor.
5. Asegúrese de mantener el propósito de seguridad del enchufe de tipo polarizado o de conexión a tierra. Un enchufe polarizado tiene dos conductores con uno más ancho que el otro. Un enchufe de conexión a tierra tiene dos conductores y una tercera clavija de conexión a tierra. El conductor ancho o la tercera clavija son proporcionados para su seguridad, por lo tanto, si el enchufe proveído no calza en su tomacorriente, no trate de alterar el enchufe de algún modo, consulte con un electricista para sustitución del tomacorriente obsoleto.
6. Asegúrese de proteger el cable de suministro de electricidad para que no lo pisen o pellizquen, especialmente en los enchufes, los receptáculos de conveniencia, y en el área de donde salen del aparato.
7. Solamente use accesorios especificados por el fabricante.
8. Use sólo con el carrito, pedestal, trípode, soporte, o mesa especificados por el fabricante, o vendido con el aparato. Cuando un carrito es utilizado, tenga cuidado cuando mueva el carrito con el artefacto para prevenir una lesión debido a volcamiento. 
9. Desenchufe este artefacto durante tormentas eléctricas o cuando no se use por largos períodos de tiempo.
10. Refiera todas las reparaciones a personal de servicio calificado. Se requiere servicio de reparación cuando el artefacto ha sido dañado de algún modo, como cuando el cable de suministro de electricidad o el enchufe han sufrido daños, líquido ha sido derramado u objetos han caído dentro del artefacto, el artefacto ha sido expuesto a la lluvia o humedad, no funciona normalmente, o se ha caído.

## **Otros Avisos**

- Evite exponer el Televisor LCD de Alta Definición a la luz solar directa o a temperaturas altas.
- Evite exponer el Televisor LCD de Alta Definición a la humedad, tanto circundante como ambiental.
- No intente efectuar reparaciones usted mismo. Su garantía no cubre las reparaciones llevadas a cabo o intentadas por nadie que no esté autorizado por el fabricante.
- Si su Televisor LCD de Alta Definición no va ser utilizado durante un largo periodo de tiempo, desenchufe su Televisor de Alta Definición y remueva las pilas del control remoto.
- Solamente use accesorios especificados por el fabricante.
- Evite tocar la pantalla. Es difícil remover los aceites de la piel.
- Nunca remueva la cubierta trasera. Su Televisor LCD de Alta Definición contiene piezas de alto voltaje. Puede sufrir serias lesiones si las toca.
- Siempre trate su pantalla de cristal líquido con cuidado cuando la mueva.
- Si el Televisor LCD de Alta Definición emite humo, ruido anormal, u olor extraño, apáguelo inmediatamente y póngase en contacto con el Centro de Servicio de Westinghouse.

# 1. SEGURIDAD DEL PRODUCTO

## Medidas de Seguridad Para la Instalación de la Antena

---

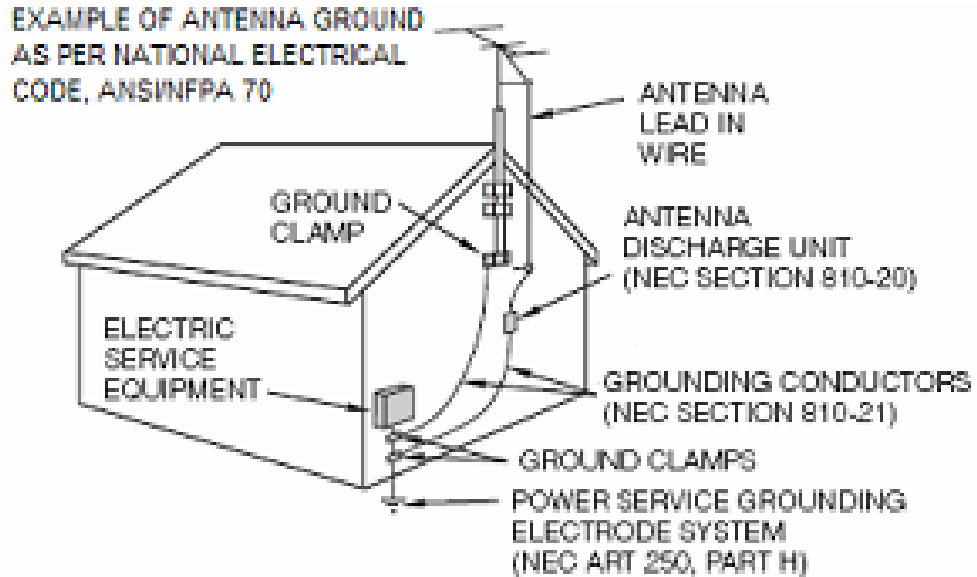

Spanish

### Conexión a Tierra de la Antena Exterior

Si una antena de exterior o un sistema de cable están conectados al Televisor LCD de Alta Definición, asegúrese que la antena o el sistema de cable estén conectados a tierra para prevenir aumentos de voltaje y la acumulación de carga estática. El Artículo 810 del Código Eléctrico Nacional, ANS/NFPA 70, ofrece información sobre la conexión a tierra apropiada del mástil y la estructura de soporte, la conexión a tierra del cable de entrada a una unidad de descarga de la antena, la conexión de electrodos de conexión a tierra, y los requisitos para el electrodo de conexión a tierra.

### Relámpagos

Para mayor protección de su Televisor LCD de Alta Definición durante una tormenta eléctrica, o cuando es dejado desatendido por largos períodos de tiempo, desenchúfelo del tomacorriente de la pared y desconecte la antena o el sistema de cable. Esto evitará que el Televisor LCD de Alta Definición sufra daños debido a relámpagos y sobrevoltaje en la línea eléctrica. No desconecte la antena o el cable de suministro eléctrico durante una tormenta fuerte – un relámpago puede golpear mientras usted sujeta el cable, provocando heridas graves. Apague su Televisor LCD de Alta Definición y espere a que el clima mejore.

### Líneas de Alta Tensión

Un sistema de antena exterior no debe estar ubicado en las inmediaciones de líneas aéreas de alta tensión u otra luz eléctrica o circuitos eléctricos. Cuando se esté instalando un sistema de antena exterior se debe tener mucho cuidado de no tocar las líneas de alta tensión o circuitos.

## **2. INTRODUCCIÓN: LO ESENCIAL**

### **Televisión Digital (DTV, por sus siglas en inglés)**

La transmisión de televisión está cambiando. Para febrero de 2009, las transmisiones tradicionales de televisión análoga (el estándar desde el inicio de la televisión) dejarán de existir, en conformidad con un mandato federal que requiere que todas las estaciones de televisión estadounidenses se conviertan de análogo al nuevo estándar de televisión digital (DTV).

A diferencia de las ondas magnéticas utilizadas por la transmisión análoga (también conocido como Comité de Estándares para la Televisión Nacional - National Television Standards Committee, NTCS, por sus siglas en inglés), DTV transmite las imágenes y los sonidos como datos, utilizando unos y ceros, el mismo código digital que utilizan las computadoras. Como resultado de este incremento en eficiencia, DTV brinda una serie de ventajas incluyendo dramáticas mejoras en la calidad de la imagen y el sonido. Además, DTV permite que el mismo número de estaciones transmitan utilizando menos canales, liberando así parte del espectro de transmisión para otros usos, como la seguridad pública y servicios inalámbricos.

*NOTA: DTV no debe ser confundido con cable digital o sistemas de satélite digital. A pesar de que estos sistemas reciben señales digitales, las señales son convertidas a análogas para ser visualizadas en el canal 3 o 4 de un televisor análogo.*

### **Televisión de Alta Definición (HDTV)**

Los formatos más comunes de DTV son Televisión de Definición Estándar (SDTV, por sus siglas en inglés) y Televisión de Alta Definición (HDTV). De los dos, HDTV brinda la resolución y la calidad más alta de la transmisión digital. HDTV también utiliza un "formato de pantalla ancha," lo cual se refiere a la relación de aspecto (ancho de la pantalla vs. altura) de la imagen. Para colocar esto en perspectiva, la televisión análoga utiliza una relación de aspecto de 4 x 3; la relación de aspecto de HDTV es 16 x 9, creando una experiencia de visualización parecida al cine. Además, HDTV aumenta el número de líneas de escaneo horizontal en la pantalla, permitiéndole presentar una imagen con más detalles. Y mientras que HDTV utiliza aproximadamente el mismo ancho de banda, transmite aproximadamente seis veces más información, mejorando aún más la claridad de video y audio.

## **2. INTRODUCCIÓN: LO ESENCIAL**

### **Sobre la Imagen de la Televisión Digital**

Su nuevo Televisor LCD de Alta Definición Westinghouse tiene integrado un sintonizador HDTV/NTSC, lo cual significa que puede recibir transmisiones análogas y digitales de su antena, cable TV o servicio de satélite. Sin embargo, debido a que no todas las estaciones se han convertido a los nuevos estándares de DTV, es importante comprender algunos fundamentos de la imagen de la televisión digital.

Los elementos que forman las imágenes en la pantalla son los píxeles. Cuanto más píxeles, más detalles, porque el número de píxeles determina la resolución de la imagen—y HDTV brinda el conteo más alto de píxeles y la mejor resolución disponible. La resolución HDTV está disponible en los formatos de 720p y 1080i. La "p" y la "i" se refieren al método de escaneo utilizado para enviar las líneas de resolución a la pantalla. Escaneo progresivo "p" significa que los píxeles en la pantalla son renovados simultáneamente, con cada escaneo mostrando cada línea para una imagen completa a 1/60 de un segundo. El escaneo entrelazado "i" renueva los píxeles alternando primero, al mostrar cada línea impar, y luego sigue con las líneas pares—para una imagen completa a 1/30 de un segundo.

La calidad de imagen de alta definición verdadera es posible solamente con un visualizador de alta definición verdadero y una señal de 720p o 1080i entrando a su HDTV. Las imágenes de resolución más baja de las transmisiones análogas o de grabaciones de VHS, por ejemplo, podrían resultar en calidad de imagen decepcionante ya que éstas simplemente no tienen suficientes detalles para que se visualicen bien en alta definición. Si usted tiene cable o servicio de satélite, usted querrá consultar con su proveedor para determinar cuáles paquetes incluyen estaciones transmitiendo en alta definición, e indagar si usted necesita una caja o sintonizador distinto para recibir señales de HDTV. Usted también podría encontrar la función de "Relación de Aspecto," la cual se encuentra en el menú de pantalla bajo la opción de "Visualización" (Display), útil al ajustar su imagen. A medida que más y más estaciones cambien a una señal digital, usted podrá ver toda su programación preferida en alta definición y el lujo de vivir la experiencia de un teatro personal en su hogar.

## **2. INTRODUCCIÓN: LO ESENCIAL**

### **Sobre Canales Digitales**

Actualmente, todas las estaciones tienen un canal de televisión análogo y uno digital. El ancho de banda digital tiene la capacidad de transmitir más de un programa porque cada canal digital asignado a una estación tiene un flujo de transmisión de datos digitales de 19.39 megabits por segundo (Mbps). Esto le

permite a las estaciones la opción de transmitir un solo programa o dividir el flujo de transmisión de datos digitales en múltiples flujos de programación. Estos flujos de transmisión incluyen el canal "principal" específico para una estación como también los flujos de programación adicional en el ancho de banda, los cuales son referidos como "canales menores" o "sub-canales," cada uno transmitiendo un programa distinto. Como resultado, el sistema de numeración para los canales digitales es distinto a los de la televisión análoga tradicional.

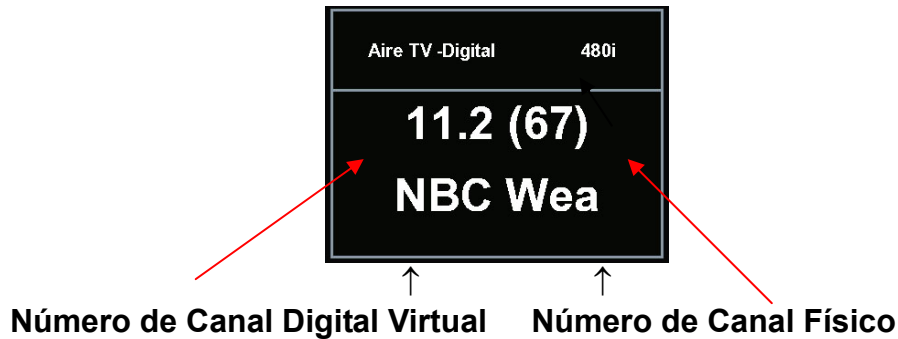

Así es como funciona:

- El número en paréntesis a la derecha es el número de canal físico verdadero del transmisor utilizado para transmitir la programación de la red televisora en su región
- Cada número de canal físico está identificado con uno o más números de canales digitales, conocidos como "canales virtuales," y están representados por un número seguido por un punto y luego otro número; por ejemplo, 7.1, 7.2, etc. (el canal análogo viejo siempre es referido como el canal menor "0", como en 7.0, mientras que 7.1 representaría el nuevo canal de televisión digital)
  - El primer número es el canal principal utilizado para todos los canales de una estación de transmisión en particular
  - El número que le sigue al punto es el número del canal menor asignado a cada flujo de transmisión de la programación adicional de cada estación; las estaciones de televisión digital podrían tener solamente un canal virtual, o tantos como seis

**Hay varias maneras de ingresar los canales de televisión digital:**

<u>Entradas del Usuario (canales de doble dígitos)</u>	→	<u>Canal Exhibido</u>
11 . 3	→	Canal 11 . 3
113	→	Canal 11 . 3
<u>Entradas del Usuario (canales de un solo dígito)</u>	→	<u>Canal Exhibido</u>
052	→	Canal 5 . 2
5.2 + Ent	→	Canal 5 . 2

## 2. INTRODUCCIÓN: LO ESENCIAL

### La Guía Electrónica de Programación (EPG, por sus siglas en inglés)

Su Televisor LCD de Alta Definición Westinghouse tiene una Guía Electrónica de Programación (EPG) interactiva en la pantalla que le permite examinar información del programa, como también navegar por opciones de programación actual y futura por canal o género para planificar la visualización y grabación de programas.

Para acceder el EPG, oprima el botón "Guía" (Guide) localizado en la parte inferior izquierda de su control remoto, vaya a la función "EPG" en el menú OSD del televisor. Usted tiene la opción de ver:

- "EPG Actual" (Present EPG)—incluye canal actual, nombre del programa y descripción, junto con los títulos de la programación, comienzo y finalización de los horarios de todos los canales menores disponibles de la misma estación
- "EPG Diario" (Daily EPG)—incluye nombre de la programación actual y descripción, más los títulos de la próxima programación con comienzo y finalización de los horarios

El EPG también proporciona:

- Información de fecha y hora
- Energía utilizada y calidad de la señal

Use las teclas de dirección y los botones de hacia arriba / hacia abajo (up/down) de los canales en el control remoto para desplazarse a través del EPG; presione el botón de "INGRESAR" (ENTER) en su control remoto para seleccionar una subsección del EPG, o presione el botón de "ÚLTIMO CANAL" (LAST CHANNEL) para regresar a la última sección visitada.

START	END	EVENT TITLE
09:00	11:30	College Basketball
11:30	15:00	College Football
18:00	19:00	CBS 5 Eyewitness News Special Edition
19:00	20:00	Without a Trace
20:00	21:00	Glamour Women of the Year 2006
21:00	22:00	Crimetime Saturday

ABSTRACT

College Basketball

U/D: Move    ENTER: To Abstract    PAGE U/D: Page    EXIT: To Channel

## 2. INTRODUCCIÓN: CONTROLES Y CONEXIONES

### Vista Frontal

Use los botones localizados en la parte frontal derecha de su HDTV (o en el control remoto) para el menú en pantalla (OSD), ajuste de volumen, selección de canal, fuente y para encender y apagar el televisor.

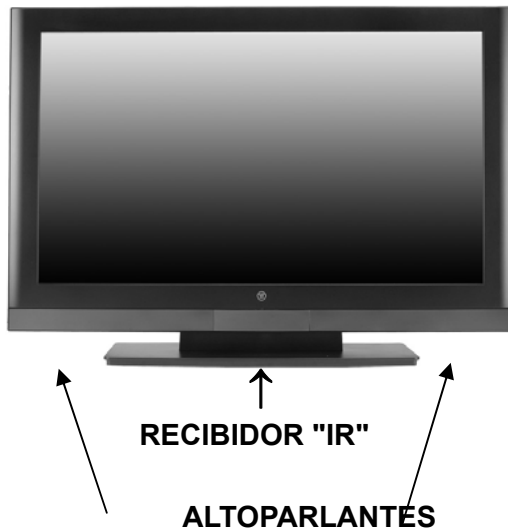

#### ← Indicador LED CONTROLES

1. **Menú**  
Menú de OSD Encendido/Apagado
2. **Volumen +/-**  
Aumenta o disminuye el sonido o ajusta las funciones seleccionadas en el menú de OSD
3. **Canal ▼/▲**  
Desplazarse a través de los canales o menú de OSD
4. **Fuente**  
Seleccionar la fuente de video activa o una función seleccionada en el menú de OSD
5. **Energía**  
Botón de Encender y Apagar

Spanish

### Control Lateral

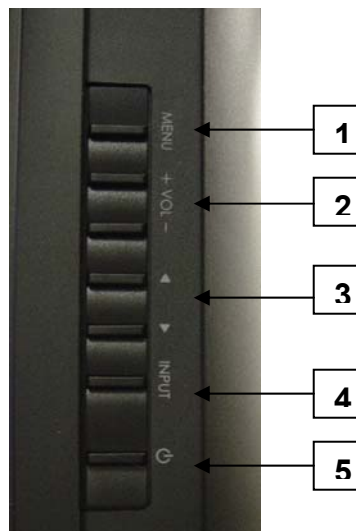

## 2. INTRODUCCIÓN: CONTROLES Y CONEXIONES

### Conectores Derecha/Izquierda Parte Posterior

 <p>1 2 4 3 5 6</p>	<p style="text-align: center;"><u>CONECTORES DEL LADO DERECHO</u></p> <ol style="list-style-type: none"> <li>1. <b>YPbPr1/Audio 1 (Derecha/Izquierda)</b> Conectar dispositivo externo de video como un DVD o sistema de juegos de video</li> <li>2. <b>YPbPr2/Audio 2 (Derecha/Izquierda)</b> Conectar dispositivo externo de video como un DVD o sistema de juegos de video</li> <li>3. <b>S-Video</b> Conectar dispositivo externo de video como un VCR (Audio Derecha/Izquierda Soporta S-Video o entrada AV)</li> <li>4. <b>AV Video/Audio (Derecha/Izquierda)</b> Conectar dispositivo externo de video como un VCR (Audio Derecha/Izquierda Soporta S-Video o entrada AV)</li> <li>5. <b>USB</b> Puerto de servicio para actualizaciones y mantenimiento</li> <li>6. <b>ANT (Entrada RF)</b> Conectar antena o servicio de cable</li> </ol>
 <p>8 9 10 11 12 13</p>	<p style="text-align: center;"><u>CONECTORES DEL LADO IZQUIERDO</u></p> <ol style="list-style-type: none"> <li>7. <b>VGA</b> Conectar computadora personal usando un cable VGA de 15 clavijas</li> <li>8. <b>Miniclavija</b> Conecte computadora personal usando un cable de miniclavija de 3.5mm desde la salida de Audio de la PC</li> <li>9. <b>HDMI 1 /Audio1 (Derecha/Izquierda)</b> Conecte un dispositivo externo de HDMI como un DVD, cable/recibidor de satélite o computadora para uso de audio análogo, seleccione menú de Audio en el Menú de Pantalla (OSD) y use las teclas de dirección de izquierda/derecha del control remoto para cambiar de HDMI a Análogo</li> <li>10. <b>HDMI 2-3-4</b> Conecte un dispositivo externo de HDMI como un DVD, cable/recibidor de satélite o computadora</li> <li>11. <b>SPIDF</b> Conexión de salida de audio</li> <li>12. <b>Salida de Audio (Derecha/Izquierda)</b> Conecte un amplificador de audio externo</li> <li>13. <b>Entrada de Alimentación Eléctrica</b> Conecte a suministro de electricidad con cable de alimentación de electricidad incluido</li> </ol>

*Vea la página 19 para más información sobre la conexión de recibidores de cable/satélite, consolas de juegos de video, videograbadoras y reproductores de DVD, dispositivos de audio y su computadora personal.*



**Recuadro:**

**Consulta Rápida Conexión HDTV**

**YPbPr**

La "Y" representa la luminiscencia de la señal; Pb y Pr se refieren al color de las distintas señales ("b" para azul, "r" para rojo).

**DVI-HDCP (Interfaz de Video Digital/Protección de Contenido Digital de Ancho de Banda)**

Proporciona un nivel superior de calidad de video digital, típicamente usado en recibidores de cable/satélite o reproductores de DVD. (No Disponible)

**HDMI (Interfaz de Multimedia de Alta Definición)**

Proporciona un nivel superior de calidad de video digital; incluye DVD, recibidores de cable/satélite o computadoras personales

**Entrada de S-Video**

La conexión S-Video proporciona claridad de imagen mejorada para fuentes tales como servicio de transmisión de satélite digital, juegos de video, DVD y VHS. **El dispositivo fuente debe tener una salida de S-Video**

## **2. INTRODUCCIÓN: CONTROLES Y CONEXIONES**

### **Insertando las Pilas del Control Remoto**

1. Remueva la tapa del compartimiento de las pilas.
2. Inserte las pilas de acuerdo con las marcas (+) y (-) en el compartimiento de las pilas.
3. Coloque la tapa nuevamente.



#### **Precauciones:**

- Use solamente pilas AAA
- Insertar las pilas incorrectamente podría resultar en agrietamiento o filtración que pueden provocar un incendio o lesiones corporales.
- Insertar las pilas incorrectamente podría resultar en agrietamiento o filtración que pueden provocar un incendio o lesiones corporales.
- Descarte las pilas usadas de acuerdo a las leyes y reglamentos locales.
- Mantenga las pilas alejadas de los niños y las mascotas.
- Remueva las pilas cuando el control remoto no va ser utilizado por mucho tiempo.

## **2. INTRODUCCIÓN: CONTROLES Y CONEXIONES**

### **Funciones del Control Remoto**

1. **ALIMENTACIÓN**  
Enciende y Apaga
2. **PIP**  
Muestra sub imagen Enciende y Apaga (no disponible)
3. **MUDO (MUTE)**  
Enciende y apaga el sonido
4. **ALTERNAR (SWAP)**  
Intercambiar entre PIP e Imagen Principal (no disponible)
5. **CONTRALUZ (BACKLIGHT)**  
Atajo para ajustar la contraluz
6. **SUBTÍTULOS OPCIONALES (CC)**  
Enciende y apaga los subtítulos opcionales
7. **DORMIR (SLEEP)**  
Fija el apagado automático
8. **CANAL FAVORITO A / B / C**  
Ir a los canales favoritos (Sujetar botón durante 3 segundos para programar canal favorito).
9. **TECLAS DE NÚMERO DE CANAL**  
Seleccionar canales en específico
10. **Punto (DOT)**  
Para entrar el símbolo de punto cuando se seleccionan canales en específico
11. **ENT**

### 3. CONFIGURACIÓN DE HDTV / ACCESORIOS

Ahora que usted está familiarizado con los fundamentos de la televisión digital y de los varios controles y conexiones para su HDTV, usted está listo para disfrutar su excelente calidad de imagen y sonido, junto con la conveniencia de conectar sus consolas de juegos de video, videograbadora, DVD, dispositivos de audio o su computadora personal.

*NOTA: Si usted ya ha llevado a cabo los pasos de la Guía de Inicio Rápido, vaya directamente a las instrucciones específicas del accesorio que usted desea conectar.*

#### Conectando Su HDTV

##### ALIMENTACIÓN

- Conecte el cable de alimentación eléctrica al enchufe de entrada (AC In) de su HDTV y a un tomacorriente con conexión a tierra.
  - Si usted está utilizando una antena o su servicio de cable, conecte la antena o el cable (no incluido) al conector de "Antena"
  - Si usted está usando un receptor de satélite, conéctelo al conector "HDMI" (ver página 15 para las descripciones y ubicaciones del conector)
- Presione el botón de Alimentación (Power) en el control remoto o en el panel de control lateral para encender su HDTV (**se tardará unos segundos en encender**)



**Seleccione la Fuente de su Televisor.** Oprima el botón de "Menú" en su control remoto o en el panel lateral para acceder al menú de pantalla (OSD)

- Use las teclas de dirección de derecha e izquierda para desplazarse en el menú de "TV"
- Use las teclas de dirección de hacia arriba y hacia abajo para seleccionar "Fuente del Sintonizador" (Tuner Source)
- Use las teclas de dirección para seleccionar la fuente de su señal "Aéreo/Cable/IRC/HRC"
  - Si usted utiliza una antena de interior o de techo, seleccione "Aéreo"
  - Si usted utiliza un servicio de cable, seleccione "Cable," "IRC" o "HRC" (dependiendo de la frecuencia utilizada por su servicio de cable)



*NOTA: Cuando se utiliza una conexión de DVI o HDMI, la caja de cable TV o el receptor del satélite necesitan ser reiniciados para completar la autenticación de HDCP.*

## Determinando los Canales Disponibles

- Cuando esté conectado a una antena, cable o cualquier otra fuente RF (frecuencia de radio), usted necesita activar "Exploración Automática" (Autoscan)—disponible en el menú de "TV" del OSD (ver página 26 para más información)—para que todos los canales disponibles puedan ser recibidos

—Use las teclas de hacia arriba y hacia abajo para seleccionar "Sintonizador" (Tuner) para activar "Exploración Automática"

—Oprima "Ingresar" (Enter) para comenzar la exploración de canales (**la identificación de todos los canales análogos y digitales puede demorar varios minutos**)

*NOTA: Dependiendo de su área, algunos canales mostrados podrían no estar disponibles para su visualización.*



## Configure su Zona de Tiempo

- Desplácese a la derecha al menú de "Configuraciones" (Settings)
  - Use los botones de hacia arriba y hacia abajo para seleccionar "Zona de Tiempo" (Time Zone)
  - Seleccione su zona de tiempo local, lo cual le permite recibir la información de programación HDTV
  - Salga de OSD

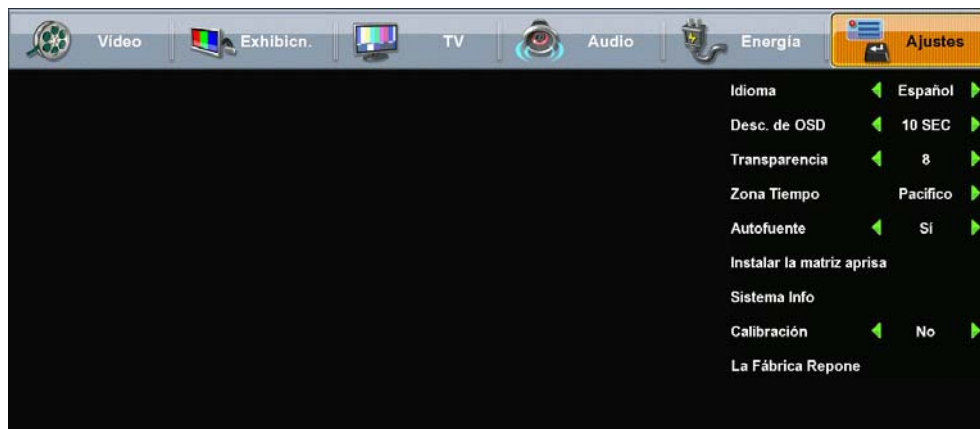

### **3. CONFIGURACIÓN DE HDTV / ACCESORIOS**

#### **Conectando Su Computadora Personal**

*Antes de hacer cualquier conexión, asegúrese que todos los equipos estén apagados.*

#### **Configuraciones de la Computadora**

- Para una calidad de imagen óptima, fije el modo de tiempo (timing mode) de su computadora a VESA™ (Video Electronics Standards Association) 1920 x1080 a 60Hz
- Refiérase a la Guía del Usuario de la tarjeta grafica de su computadora para las instrucciones de cómo fijar el modo de tiempo (muchas computadoras muestran la resolución 1360x768 como alternativa)

#### **Tipos de Conexión**

- Conexión VGA  
—Conecte un cable VGA análogo de 15 clavijas (no incluido) del puerto de salida VGA (VGA OUT) de su computadora al puerto de entrada VGA (VGA IN) del HDTV  
—Conecte el cable mini estéreo del puerto de salida (AUDIO OUT) de su computadora al puerto de entrada (AUDIO IN) del HDTV



#### **ALIMENTACIÓN**

- Encienda su HDTV (espere unos pocos segundos para que encienda)
- Encienda su computadora  
—El HDTV se ajustará automáticamente a la resolución de la computadora

### 3. CONFIGURACIÓN DE HDTV / ACCESORIOS

#### Conectando Otros Accesorios

Las siguientes son las conexiones recomendadas para asegurar el disfrute óptimo de su equipo con su HDTV.

*Antes de hacer cualquier conexión, asegúrese que todos los equipos estén apagados.*

Système SK/TX	Périphériques de Base • Dispositivos de Fuente							
Type de Périphérique / Type de Connecteur	Système de Vidéo / Entrada de Video	YPb/Pr	YPb/Pr	DVD	Audio	VCR	PC	Notes / Notas
HDMI	HDMI	N/A	Méjor Conecte	Méjor Conecte	Méjor Conecte	N/A	N/A	
YPb/Pr + L/R Audio	YPb/Pr	N/A	Méjor Méjor	Méjor Méjor	Méjor Méjor	N/A	N/A	
VCR + S-Video	S-Video	N/A	Ben	Ben	Ben	Ben	N/A	
VGA + Audio	VGA	N/A	N/A	N/A	N/A	N/A	Méjor Conecte	
PC	PC	N/A	N/A	N/A	N/A	N/A	N/A	

#### DVD o Sistema de Juegos de Video

- Conecte su reproductor de DVD o sistema de juegos de video utilizando los siguientes conectores de entrada
- los puertos HDMI1 al 4 del HDTV (cable HDMI no incluido) y los correspondientes conectores de Audio (Derecha/Izquierda) si usted utiliza el conector HDMI1 Audio análogo  
—Para audio análogo utilizado con HDMI, abra el menú de pantalla (OSD), seleccione el menú de "Audio" y use las teclas de dirección de izquierda y derecha para cambiar "HDMI" a "Análogo" (Analog)
- o los conectores YPb/Pr1 y Audio1 (Derecha/Izquierda) o YPb/Pr2 y Audio2 (Derecha/Izquierda) en el HDTV (cable no incluido)

#### Videograbadora (VCR)

- Use el conector S-Video en su HDTV para conectar su VCR (cable S-Video de cuatro clavijas con conector redondeado no incluido)

#### Cable o Recibidor del Satélite

- Conecte su cable o el receptor del satélite usando el puerto HDMI del HDTV (cable HDMI no incluido)
- o los conectores YPb/Pr1 y Audio1 (Derecha/Izquierda) o YPb/Pr2 y Audio2 (Derecha/Izquierda) en el HDTV (cable no incluido)

#### Equipo de Audio

- Use el puerto de salida de Audio de su HDTV para conectarse a un amplificador de audio externo (cable no incluido)

Spanish

## 4. OPERACIÓN DEL HDTV

### **Acerca del Menú de Pantalla (OSD)**

El Menú de Pantalla (OSD) de su HDTV convenientemente integra todas las funciones requeridas para la configuración y la operación. Hay dos maneras en que usted puede acceder el OSD, presionando el botón de "Menú" en el control remoto (ubicado justo debajo de los controles de volumen al lado izquierdo del control remoto) o

presionando el botón de "Menú" en el panel de control del lado derecho del HDTV. Usted puede

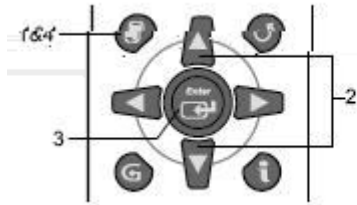

1. Press on the remote control to display the Menu screen.
2. Press / to select the desired menu item.
3. Press **Enter** to select the menu item.
4. Press to exit.

seleccionar entre cualquiera de los siete menús utilizando los botones de / de su control remoto. De forma semejante, cada uno de los menús incluyen submenús, que pueden ser seleccionados utilizando los botones de / del control remoto.



## 4. OPERACIÓN DEL HDTV

### Menús de OSD y Funciones

#### Menú de Video

El menú de "Video" le permite ajustar las propiedades de la imagen que usted ve en la pantalla ajustando el brillo, contraste, intensidad del color y tono, claridad y nitidez. Usted también puede ajustar la intensidad de la contraluz y, si es necesario, restablecer la configuración de video por defecto.

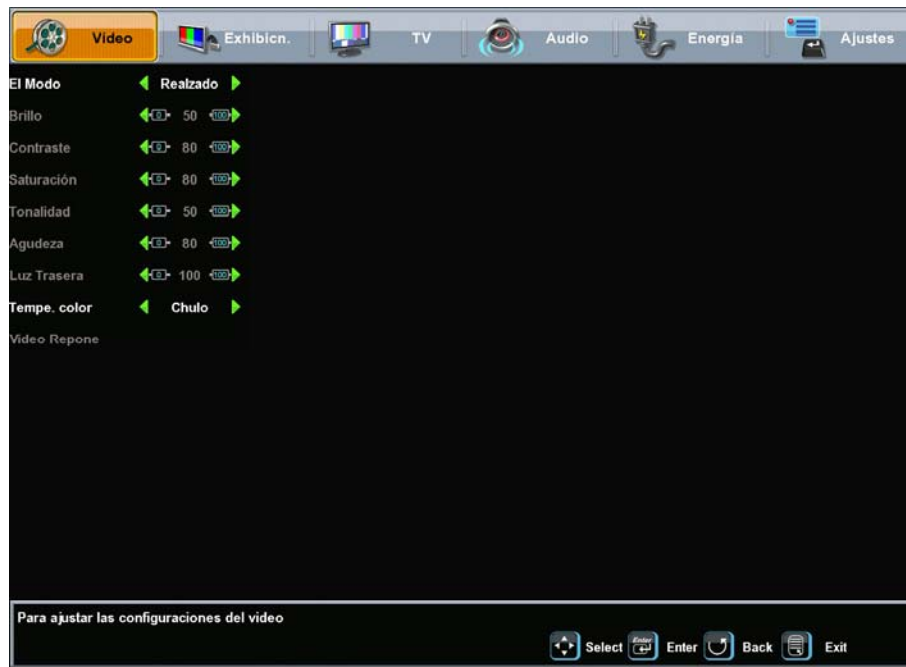

Spanish

Funciones del Menú de Video	Ajuste Descripción
<b>Modo</b>	Seleccione entre 5 diferentes modos de video (usuario, película, deportes, juegos, mejorada)
<b>Brillo</b>	Niveles de negro
<b>Contraste</b>	Niveles de blanco
<b>Color Saturación</b>	Intensidad del color
<b>Tono Tonalidad</b>	Niveles de rojo/verde
<b>Nitidez Agudeza</b>	Claridad de la imagen
<b>Contraluz Luz Trasera</b>	Intensidad de la iluminación de la lámpara del HDTV
<b>Temperatura del Color</b>	Seleccione entre 3 diferentes temperaturas del color
<b>Restablecer Video Video Repone</b>	Restablece las configuraciones originales de video

## 4. OPERACIÓN DEL HDTV

### Menú de Visualización

El menú de "Visualización" (Display) le permite controlar la apariencia de la imagen que usted ve en la pantalla, basado sobre la fuente de entrada seleccionada.

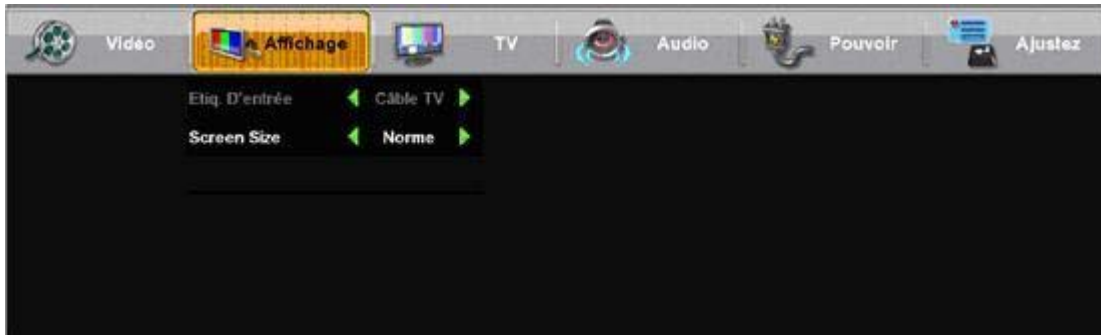

Funciones del Menú de Visualización	Ajuste Descripción
<b>Etiqueta de Entrada (Input Label)</b>	Permite que la fuente de entrada actual cambie a una de las etiquetas en la lista de etiquetas de entrada; si la etiqueta de entrada ya ha sido usada por otra fuente, la etiqueta será restablecida a la etiqueta por defecto.
<b>Tamaño de la pantalla Screen Size</b>	<p>Ajusta la proporción entre el ancho y la altura de la imagen (las imágenes de 16:9 serán visualizadas en su formato original):</p> <ul style="list-style-type: none"> <li>• Estándar – formato convencional utilizado para ver los programas 4:3 en sus formatos normales</li> <li>• Fill – formato que horizontalmente expande las imágenes 4:3 hacia el borde de la pantalla (algunos programas serán transmitidos con barras negras o grises en la parte posterior e inferior o a los lados de la imagen)</li> <li>• Overscan</li> </ul>

## 4. OPERACIÓN DEL HDTV

### Menú de TV

El menú de "TV" proporciona una extensa variedad de funciones que usted utilizará durante la configuración, como también la personalización de varias funciones como subtítulos adicionales (closed captioning), canales favoritos y controles paterno.



Funciones del Menú de TV	Función/Submenú Descripción
<b>Subtítulos Adicionales (Closed Caption) Subtitulo Cerra</b>	Permite que usted active y desactive los subtítulos adicionales, seleccione modo análogo o digital, o personalizar el estilo de los subtítulos adicionales; submenús de estilos definidos por el usuario proporcionan preferencias de tipo de letra, tamaño, estilo, más colores y opacidad del texto y el trasfondo
<b>Configuración de los Subtítulos Adicionales Ajustes de CC</b>	Cambia la configuración de los subtítulos adicionales como tipo de letra, etc.
<b>Fuente del Sintonizador Tuner</b>	Seleccione la fuente de su señal Aérea, Cable Automático, Cable, HRC o IRC
<b>Exploración Automática (Auto Scan)</b>	Seleccione para la exploración automática la banda de frecuencias del sintonizador para obtener todos los canales disponibles.
<b>Añadir/Eliminar Canal Agregue Canal</b>	Le permite manualmente añadir o eliminar un canal de la lista en uso de los canales disponibles para visualización
<b>Channel Surf Suprimir Los Canales</b>	Le permite seleccionar entre los canales Análogos, Digitales o ambos, los cuales serán explorados durante la Exploración Automática.
<b>Controles Paterno Control Parental</b>	Muestra el menú de control paterno para el control mediante contraseña de canales y contenido; submenús incluye bloqueo de acuerdo a las clasificaciones, canales y contenido
<b>EPG</b>	Selección de funciones EPG como EPG Actual (Present EPG) y Actualización Diaria del EPG (Daily EPG Update)

\*Para información adicional sobre las funciones de Control Paterno, favor de ver

"Acerca de Controles Paterno," página 28.

## 4. OPERACIÓN DEL HDTV

### Añada o elimine canales adicionales de TV

---

Utilice el OSD para acceder la función del Menú de TV

#### Seleccione Añadir Canal (Add Channel)

Añada un canal ingresando el número físico del canal o una gama.

#### Seleccione Eliminar Canal (Delete Channel)

Elimine un canal de la lista en uso de los canales disponibles para visualización

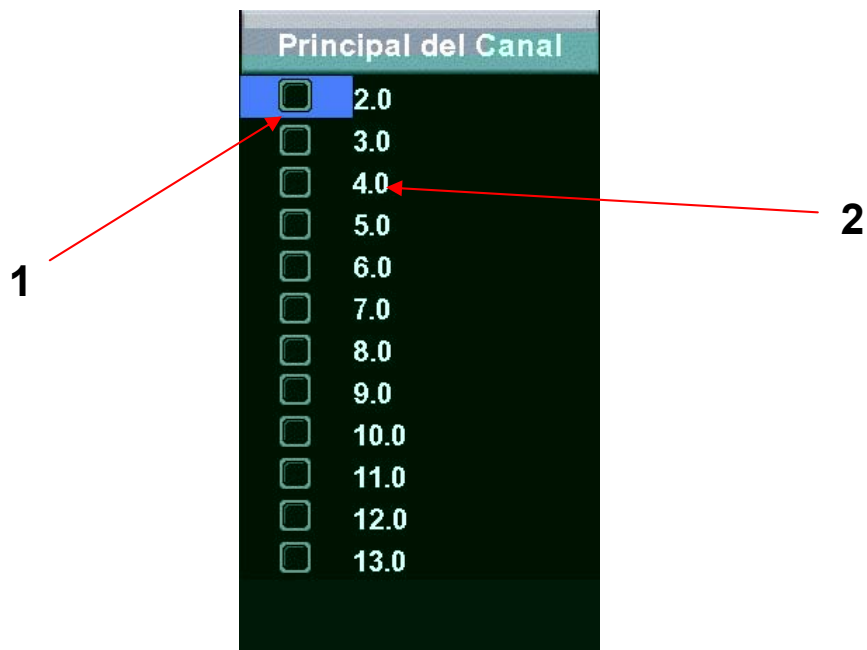

Spanish

#### 1. Número del Canal

- Desplácese para seleccionar un número de canal de la lista de canales disponibles y presione Ingresar (Enter) para eliminar el canal. Hay que salirse completamente del Menú OSD para que el canal sea eliminado.

#### 2. Brincar Canal (Channel Skip)

- Seleccione el número del canal y presione Ingresar (Enter) para alternar al canal seleccionado.

## 4. OPERACIÓN DEL HDTV

### Acerca de Controles Paterno

La función de Control Paterno le permite bloquear programas de televisión basado en sus clasificaciones y bloquear los controles localizados en el lado derecho del HDTV. Cuando ingrese al menú de control paterno por primera vez, usted será llevado al submenú de contraseña para que configure una contraseña de cuatro dígitos, lo cual es requerido para utilizar esta función. Se le solicitará que ingrese su contraseña seleccionada cada vez que usted desee bloquear o desbloquear las clasificaciones de programación o canales seleccionados.

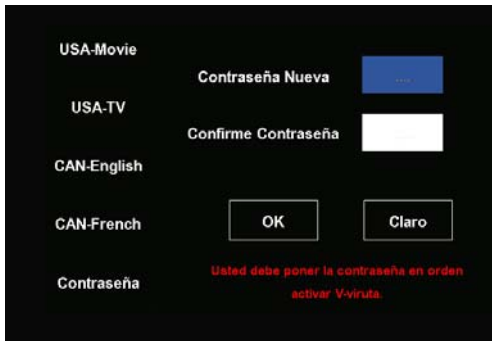

## 4. OPERACIÓN DEL HDTV

### Controles Paterno

#### Bloqueo de Canal



Funciones del Menú de Control Paterno	Descripciones y Definiciones
<b>Bloquear Canal</b>	Bloquee o desbloquee los controles ubicados al lado derecho del HDTV
<b>Clasificación Estadounidense MPAA</b>	Bloquee o desbloquee la programación de acuerdo a la clasificación MPAA:
<b>Clasificación Estadounidense TV</b>	Bloquee o desbloquee la programación de acuerdo a la clasificación y/o contenido TV
<b>Clasificación en Inglés CA</b>	Bloquee o desbloquee la programación de acuerdo a las clasificaciones canadiense en inglés
<b>Clasificación en Francés CA</b>	Bloquee o desbloquee la programación de acuerdo a las clasificaciones canadiense en francés
<b>Contraseña</b>	Seleccione una contraseña nueva para los controles paterno

Spanish

#### Clasificación Estadounidense MPAA



Clasificación Estadounidense MPAA y Submenú de Contenido	
Clasificación	Definiciones
<b>NR</b>	NR (No disponible)
<b>G</b>	G (Audiencia general)
<b>PG</b>	PG (Orientación paternal sugerida)
<b>PG 13</b>	PG-13 (Padres enfáticamente advertidos)
<b>R</b>	R (Restringido)
<b>NC 17</b>	NC 17 (Menores de 17 años no son admitidos)
<b>X</b>	X (Audiencia adulta solamente)

## 4. OPERACIÓN DEL HDTV

### Controles Paterno

#### Clasificaciones Estadounidense de TV y Contenido

Este submenú le permite bloquear la programación de acuerdo a las Clasificaciones Estadounidenses de TV como también por tipo de contenido.



Clasificaciones Estadounidense de TV y Submenú de Contenido	
Clasificación	Definiciones
<b>TV Y</b>	Todos los niños
<b>TV Y7</b>	Dirigido a niños mayores
<b>TV G</b>	Audiencia general
<b>TV PG</b>	Orientación paternal sugerida
<b>TV 14</b>	Padres enfáticamente advertidos
<b>TV MA</b>	Audiencia madura solamente
Contenido	Definiciones
<b>All</b>	Todo contenido
<b>FV</b>	Fantasia Violencia
<b>D</b>	Diálogo sexual sugestivo
<b>L</b>	Lenguaje adulto
<b>S</b>	Situación de contenido sexual
<b>V</b>	Violencia

## 4. OPERACIÓN DEL HDTV

### Controles Paterno

#### Inglés Canadiense



#### Francés Canadiense



#### Menús de Clasificaciones CA/FR

#### Explicación de Clasificaciones

<b>C</b>	Niños	<b>G</b>	General
<b>C8</b>	Niños sobre 8 años	<b>8Ano</b>	General pero no aconsejable para niños jóvenes
<b>G</b>	General	<b>13Ano</b>	Sobre 13 años
<b>PG</b>	Orientación paterna	<b>16Ano</b>	Sobre 16 años
<b>14</b>	Sobre 14 años	<b>18Ano</b>	Sobre 18 años
<b>18</b>	Adultos		

Spanish



## 4. OPERACIÓN DEL HDTV

### Menú de la PC (VGA solamente)

El menú de "PC" le permite ajustar la imagen y las fases.



Funciones del Menú de PC	Descripciones de los Ajustes
<b>Ajuste Automático</b>	Automáticamente ajusta la imagen al centro de la pantalla sincronizando tanto la frecuencia de actualización vertical como la horizontal y la resolución
<b>Ajuste de Reloj</b>	Ajuste manualmente el control del Reloj para eliminar las manchas horizontales
<b>Ajuste de Fase</b>	Ajuste manualmente el control de Fase para eliminar el Ruido
<b>Posición</b>	Ajuste manualmente la posición vertical y horizontal de la imagen

Spanish

## 4. OPERACIÓN DEL HDTV

### Menú de Audio

El menú de "Audio" le permite configurar sus preferencias de audio para optimizar su experiencia auditiva.



Funciones del Menú de Audio	Descripciones de los Ajustes
<b>MTS</b>	<p>Seleccione entre tres configuraciones distintas de Sonido de Televisión de Multicanales (MTS, por sus siglas en inglés):</p> <ul style="list-style-type: none"> <li>• Mono</li> <li>• Estéreo</li> <li>• SAP</li> </ul>
<b>Audio Digital</b>	Active la selección de idiomas para canales digitales
<b>MUDO (MUTE)</b>	Enciende y apaga el sonido
<b>Altosparlantes Orador</b>	Enciende y apaga los altosparlantes internos
<b>HDMI 1</b>	<p>Cambie la fuente de entrada del HDMI a:</p> <ul style="list-style-type: none"> <li>• Análogo-entrada de audio RCA</li> <li>• Digital –entrada de audio de cable integrado HDMI</li> </ul>
<b>Sub Woofer</b>	Enciende y apaga el Sub Woofer
<b>Ecuador</b>	<p>Seleccione entre siete configuraciones distintas de audio:</p> <ul style="list-style-type: none"> <li>• Usuario, Conversación, Jazz, Clásico, Rock, Electrónico, Bajo, Vocal</li> </ul>
<b>Audio Solamente Solo Audio</b>	Permite escuchar Audio solamente, la imagen será apagada y puede ser reactivada con cualquier botón del Control Remoto

## 4. OPERACIÓN DEL HDTV

### Menú de Energía (Power Menu)

El menú de "Energía" (Power) le permite manejar las varias funciones relacionadas a la energía para simplificar su experiencia visual y ahorrar energía.



Funciones del Menú de Energía	Descripciones de las Funciones
<b>MODO DPMS</b>	Le permite encender y apagar el DPMS (Sistema de Mantenimiento Eléctrico de la Pantalla), cuando está encendido la pantalla se va a modo de espera si no se recibe señal de entrada de la fuente seleccionada por intervalos de 1-, 5- o 10 minutos
<b>Dormir Temporisateur</b>	Configura el Televisor LCD de Alta Definición para que se apague después de un tiempo especificado: <ul style="list-style-type: none"> <li>• Apagado</li> <li>• 15 minutos</li> <li>• 30 minutos</li> <li>• 45 minutos</li> <li>• 60 minutos</li> </ul> <p>NOTA: El Televisor LCD de Alta Definición se tardará unos segundos en volver a encender</p>
<b>Enchufe de Encendido Enero. Enchuf</b>	Activa y desactiva la función que permite que su HDTV se encienda automáticamente cuando la energía eléctrica es restaurada
<b>Modo de Energía (Power Mode) Modo Encndio</b>	Configura el modo de arranque de energía (power boot up mode): <ul style="list-style-type: none"> <li>• Ahorro de Energía (E. Saver) – tarda más en regresar desde el modo de espera pero requiere menos energía</li> <li>• Normal—regresa más rápido desde el modo de espera pero requiere más energía</li> </ul>
<b>DIODO EMISOR DE LUZ (LED) Poder Condujo</b>	Enciende y apaga el Diodo Emisor De Luz (LED) del HDTV

## 4. OPERACIÓN DEL HDTV

### Menú de Configuraciones

El menú de "Configuraciones" (Setting) incorpora aún más selecciones para optimizar su experiencia de HDTV, desde selección de idioma hasta información pertinente al sistema e información de instalación.

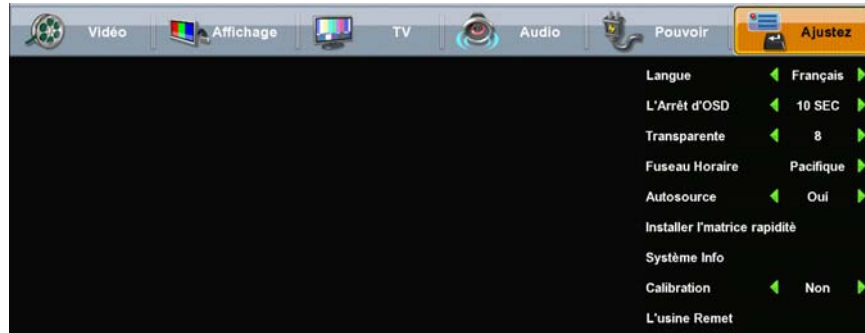

Menú de Configuraciones	Descripciones de Funciones
<b>Idioma</b> Langue	Seleccione el idioma del OSD entre los siguientes: <ul style="list-style-type: none"> <li>• Inglés</li> <li>• Español</li> <li>• Francés</li> </ul>
<b>Tiempo de Desconexión del OSD (OSD Timeout)</b> L' Arrêt d' OSD	Seleccione encendido o apagado para que el OSD se salga de la pantalla, cuando está "Encendido," el OSD se desconectará en uno de tres períodos de tiempo seleccionado: <ul style="list-style-type: none"> <li>• 5 segundos</li> <li>• 10 segundos</li> <li>• 30 segundos</li> </ul>
<b>Transparencia</b>	Ajuste el nivel de transparencia del OSD
<b>Zona de Tiempo</b> Fuseau Horaire	Fije el Televisor LCD de Alta Definición a su zona de tiempo local
<b>Fuente Automática (Autosource)</b>	Enciende y apaga la detección de fuente automática. Si está encendido, "Fuente Automática" puede detectar una nueva fuente que esté conectada al Televisor y cambiar la configuración de fuente de entrada de su HDTV a la nueva fuente automáticamente.
<b>Matriz de Instalación Rápida</b>	Muestra la Matriz de Instalación Rápida para cotejar las conexiones
<b>Información del Sistema</b> Systemé Info	Para acceder información sobre el sistema
<b>Restablecimiento de Fábrica</b> L'usine Remet	Restablece todas las configuraciones de menú OSD (excepto los controles paterno) del HDTV a la configuración por defecto.
<b>Calibración</b>	Abre el Menú de Calibración para ajustes de video avanzados

## 4. OPERACIÓN DEL HDTV

### Menú de Calibración

El menú de "Calibración" incorpora selecciones avanzadas que permiten que usted optimice su experiencia de HDTV, especialmente para la configuración de Video y ajustes individuales de color.



Menú de Configuraciones	Descripciones de Funciones
<b>Desentrelazado Deinterlace</b>	Enciende y apaga el Desentrelazado.
<b>Filtro 3D Comb 3r Filtro de Peine</b>	Enciende y apaga el Filtro 3D Comb. En el modo de encendido, la calidad de la imagen es mejor.
<b>Temperatura del Color</b>	Le permite seleccionar entre 3 temperaturas distintas de color. Tibio, Neutral y Fresco
<b>Contraste Dinámico</b>	Mejore dinámicamente los niveles de Negro y Blanco dependiendo de la imagen visualizada o el video
<b>Brillo</b>	Le permite ajustar los niveles de Negro
<b>Contraste</b>	Le permite ajustar los niveles de Blanco
<b>Saturación</b>	Le permite ajustar la intensidad del color
<b>Tono Tonalidad</b>	Le permite ajustar los niveles de Rojo/verde
<b>Nitidez Agudeza</b>	Le permite ajustar la claridad de la imagen
<b>Restablecer Repone</b>	Restablece las configuraciones por defecto

## 4. OPERACIÓN DEL HDTV

### Temperatura del Color

La sección de Temperatura de Color en el menú de "Calibración" le permite ajustar individualmente la temperatura de cada color (Tibio, Neutral, Fresco). En caso de desajuste puede ser restablecido a la configuración por defecto.



Spanish

## 4. OPERACIÓN DEL HDTV

### Menú de Entrada

Para cambiar la fuente de la imagen principal, presione el botón de Entrada (Input) en el control remoto para visualizar el menú de Fuente de Entrada de la Imagen Principal (MP, por sus siglas en inglés). Cuando el menú de entrada abra, presione el botón de Entrada (Input) nuevamente para cambiar a la próxima entrada o utilice las flechas de dirección de hacia arriba / hacia abajo para desplazarse a través de las entradas y presione Ingreso (Enter) para cambiar a la entrada seleccionada. El menú de entrada se desconectará después de 5 segundos y se cambiará a la entrada seleccionada en esos momentos.



## **5.APÉNDICE Especificaciones del Televisor LCD de Alta Definición de 47 Pulgadas**

<b>Nombre del Modelo</b>	TX-47F430S		
<b>Panel</b>	Tipo	47" TFT (Transistor de Película Fina), Matriz Activa LCD, 1920 x 1080 banda vertical; recubrimiento antireflectivo	
	Color	<b>16.7 millones de colores</b>	
	Relación de Aspecto	<b>de 16:9</b>	
<b>Ángulos de Visualización</b>	176° (H) / 176° (V)		
<b>Señal de Entrada</b>	Video/Audio	RGB Análogo * 1 (75 ohms, 0.7 Vp-p)/Mini-Estéreo *1 - H/V separado (TTL) para PC HDMI-HDCP * 4 / RCA (IZQUIERDA/DERECHA) * 1 - fh: 30-80 kHz, fv: 50-75 Hz NTSC Sistema de TV NTSC / HDTV * 1 Video por componentes * 2 / RCA (Izquierda/Derecha) Estéreo * 2 Compuesto * 1 / S-Video * 1 / RCA (Izquierda/Derecha) estéreo * 1	
<b>Señal de Salida</b>	<b>RCA (Izquierda/Derecha)/SPDIF</b>		
<b>Compatibilidad HDTV</b>	480i, 480p, 720p, 1080i, 1080p		
<b>Compatible con PC</b>	Recomendado	1920 x1080@ 60Hz	
	Soportado	1024 x 768 @ 75 Hz	800 x 600 @ 60, 75 Hz
		1024 x 768 @ 60Hz	
		1280 x800 @ 60Hz	640 x 480 @ 60, 75 Hz
<b>Salida de Altoparlantes</b>	15W (x2 Canales) 20W Subwoofer		
<b>ALIMENTACIÓN</b>	Voltaje	100~264 VAC, 50/60Hz Hz, 6.0A, universal	
<b>Temperatura</b>	Operación	15 a + 35° C (Hum < 75%)	
	Almacenamiento	-10 a +50° C (Hum < 35%)	
Humedad (Relativa)	Operación	20 a 80% sin condensación	
	Almacenamiento	20 a 90% sin condensación	
Altitud	Operación	0 a 2,000 m	
	Almacenamiento	0 a 12,000m	
<b>Dimensiones</b>	Física	46.1", 1170 mm (ancho) x 32.3", 820 mm (alt.) x 9.3", 235mm (prof.) (con base)	
		46.1", 1170 mm(ancho) x 29.5", 749mm x 5.5", 140 mm (sin base)	
<b>Peso</b>	Neto / Bruto	37.85kg / 31.8 kg	
		83.4lbs. (con base); 70 lbs. (sin base)	
<b>Reglamentos</b>	UL/C-UL, FCC-B		



<b>Cable Alimentación</b>	de Encendido	<350W Típico (LED Azul)
<b>Modos</b>	Activo Apagado	<1W (LED Ámbar) in Modo de Ahorro de Energía y <42W (LED Ámbar) Modo Normal

**Aviso:** No configure la tarjeta gráfica de su computadora para que exceda estas frecuencias de actualización, el hacerlo podría resultar en daño permanente a su Televisor LCD de Alta Definición.

**Nota:** Las especificaciones del producto están sujetas a cambio sin previa notificación.

## **5. APÉNDICE: Especificaciones del Televisor LCD de Alta Definición de 42 Pulgadas**

<b>Nombre del Modelo</b>	TX-42F430S		
<b>Panel</b>	Tipo	42" TFT (Transistor de Película Fina), Matriz Activa LCD, 1920 x 1080 banda vertical; recubrimiento antireflectivo	
	Color	<b>16.7 millones de colores</b>	
	<b>Relación de Aspecto</b>	<b>de 16:9</b>	
<b>Ángulos de Visualización</b>	de	176° (H) / 176° (V)	
<b>Señal de Entrada</b>	Video/Audio	RGB Análogo * 1 (75 ohms, 0.7 Vp-p)/Mini-Estéreo *1 - H/V separado (TTL) para PC HDMI-HDCP * 4 / RCA (IZQUIERDA/DERECHA) * 1 - fh: 30-80 kHz, fv: 50-75 Hz NTSC Sistema de TV NTSC / HDTV * 1 Video por componentes * 2 / RCA (Izquierda/Derecha) Estéreo * 2 Compuesto * 1 / S-Video * 1 / RCA (Izquierda/Derecha) estéreo * 1	
<b>Señal de Salida</b>	RCA (IZQUIERDA/DERECHA)/SPDIF		
<b>Compatibilidad HDTV</b>	480i, 480p, 720p, 1080i, 1080p		
<b>Compatible con PC</b>	Recomendado	1920 x1080@ 60Hz	
	Soportado	1024 x 768 @ 75 Hz	800 x 600 @ 60, 75 Hz
		1024 x 768 @ 60Hz	640 x 480 @ 60, 75 Hz
		1280 x 800 @ 60Hz	
<b>Salida de Altoparlantes</b>	de	15W (x2 Canales) 10 W Subwoofer	
<b>ALIMENTACIÓN</b>	Voltaje	100~264 VAC, 50/60Hz Hz, 4.5A, universal	
<b>Temperatura</b>	Operación	15 a + 35° C (Hum < 75%)	
	Almacenamiento	-10 a +50o C (Hum < 35%)	
Humedad (Relativa)	Operación	20 a 80% sin condensación	
	Almacenamiento	20 a 90% sin condensación	
Altitud	Operación	0 a 2,000 m	
	Almacenamiento	0 a 12,000m	

**Spanish**

<b>Dimensiones</b>	Física	42.1", 1067mm (ancho) x 29.3", 743 mm (alt.) x 9.0", 226 mm (prof.) (con base) 42.1", 1067mm(ancho) x26.9", 684 mm (alt.) x 5.5",139 mm (prof.) (sin base)
<b>Peso</b>	Neto / Bruto	32.5 kg / 27.5 kg 70.56lbs. (con base); 60.64 lbs. (sin base)
<b>Reglamentos</b>		UL/C-UL, FCC-B
<b>Cable Alimentación</b>	de Encendido	<250W Típico (LED Azul)
<b>Modos</b>	Activo Apagado	<1W (LED Ámbar) in Modo de Ahorro de Energía y <40W (LED Ámbar) Modo Normal
<b>Aviso:</b> No configure la tarjeta gráfica de su computadora para que exceda estas frecuencias de actualización, el hacerlo podría resultar en daño permanente a su Televisor LCD de Alta Definición.		
<b>Nota:</b> Las especificaciones del producto están sujetas a cambio sin previa notificación.		

## **5. APÉNDICE: Resolución de Problemas**

---

### **No Enciende**

- Asegúrese que el cable de alimentación está bien conectado al conector AC localizado en la parte posterior del Televisor LCD de Alta Definición.
- Asegúrese de que el cable de alimentación está bien conectado al tomacorriente.
- Enchufe otro aparato eléctrico (como una radio) en el tomacorriente para verificar que esa fuente está proporcionando el voltaje apropiado.
- Cuando el televisor está configurado a Ahorro de Energía (E. Saver), tardará más tiempo en encender. Cambie la configuración del Menú de Energía a Normal para mejorar el tiempo de encendido.

### **El televisor se apaga repentinamente**

- Verifique si el Temporizador de Dormir (Sleep Timer) está activado. Si es así, apáguelo.
- Verifique si Apagado por Inactividad (Inactivity Off) está activado. Si es así, apáguelo.

### **Control Remoto No Funciona**

- Presione solamente un botón a la vez.
- Asegúrese que las pilas están instaladas correctamente.
- Reemplace las pilas con unas nuevas si es necesario.

### **Código del Control Remoto No Se Encuentra en un Control Remoto "Universal"**

- Compre por separado un control remoto que "aprende."
- Vaya a [www.westinghousedigital.com](http://www.westinghousedigital.com); para una lista de los códigos del control remoto.

### **Problemas con la Calidad de la Imagen**

- Para la mejor calidad de imagen de TV, el contenido de televisión con "Definición Estándar" debe ser visualizada en formato 4:3.

### **No Hay Imagen**

- Verifique su conexión de video.
- Asegúrese que el cable de video que está conectado al Televisor LCD de Alta Definición está bien ajustado al puerto de salida de video localizado en la parte posterior de la computadora. Si el otro extremo del cable de video no está permanentemente conectado al Televisor LCD de Alta Definición, asegúrelo fuerte.
- Ajuste los niveles de brillo y contraste.
- Si usted está usando una computadora Macintosh más antigua que G3, usted necesita un adaptador Macintosh.

- Asegúrese que la fuente de entrada a la cual el televisor está conectado, corresponda con la fuente definida en el Televisor LCD de Alta Definición.
- Verifique que la antena está conectada correctamente.

### **No hay Imagen cuando conecto el cable de VGA o "No Hay Señal de Entrada"**

- Verifique la conexión del cable VGA.
- Disminuya la resolución de video en su computadora e intente nuevamente.

## **5. APÉNDICE: Resolución de Problemas**

---

### **Imagen está fuera del marco de la pantalla.**

- Use "Ajuste Automático" (Auto Adjust).
- Asegúrese que la relación de aspecto está correctamente configurado.

### **Imágenes distorsionadas aparecen en el modo de TV.**

- Verifique la conexión de su antena. Si es necesario, gire la antena y espere hasta 10 segundos por la señal.
- Reduzca la cantidad de separadores de señal y los cables excesivamente largos.
- Sustituya cables de antena y/o conectores que estén en malas condiciones para mejorar la calidad de la señal.

### **Colores Incorrectos o Irregulares**

- Si cualquier color (rojo, verde, o azul) está faltando, verifique el cable de video para asegurarse que está bien conectado. Clavijas sueltas o rotas en el conector del cable pueden causar una conexión inapropiada.
- Conecte el Televisor LCD de Alta Definición a una computadora.

### **Nieve Aparece en la Pantalla**

- Verifique la conexión de su antena. Si es necesario, gire la antena y espere hasta 10 segundos por la señal.
- Verifique la selección de TV / CATV.
- Asegúrese que el dispositivo externo es HDCP compatible.

### **Problemas de Interconexión de Audio**

- Recuerde que S-Video y Compuesto AV1 comparten la misma fuente de audio.

### **No hay sonido**

- Verifique su conexión de audio.
- Si MUDO (Mute) aparece en la pantalla, oprima el botón de "MUDO" en el control remoto para apagar la función.
- Verifique las configuraciones de audio para ver si el audio del HDTV está fijado a SAP o mínimo.
- Presione la tecla de Volumen + en el control remoto.

### **La Contraseña del Control Paterno se "Extravió"**

- En el caso de que la contraseña es olvidada, seleccione "EDITAR CONTRASEÑA" e ingrese "0000" para restaurar la contraseña.

### **¿En dónde Puedo Encontrar Más Ayuda?**

- Visite el sitio de Internet: [www.westinghousedigital.com](http://www.westinghousedigital.com)
- Póngase en contacto con el departamento de Servicio al Cliente llamando al (866) 287-5555 o escribanos a [service@westinghousedigital.com](mailto:service@westinghousedigital.com);

Spanish

## **5. APÉNDICE: Limpieza del Televisor LCD de Alta Definición**

---

- **ASEGÚRESE DE QUE EL TELEVISOR LCD DE ALTA DEFINICIÓN ESTÁ APAGADO**
- **NO ROCÍE NI VIERTA NUNCA NINGÚN TIPO DE LIQUIDO DIRECTAMENTE SOBRE LA PANTALLA O LA CAJA**

### **Para limpiar la pantalla:**

1. Limpie la pantalla con un trapo limpio, suave y sin pelusa. Esto quita el polvo y otras partículas.
2. Si todavía no está limpia, ponga una pequeña cantidad de limpiador de cristal sin amoníaco y sin alcohol en un trapo limpio, suave y sin pelusa y limpie la pantalla.

### **Para limpiar la caja:**

1. Use un trapo suave y seco.
2. Si todavía no está limpia, ponga una pequeña cantidad de detergente no abrasivo, sin amoníaco, y sin alcohol en un trapo suave y sin pelusa y limpie la superficie.

### **Descargo de Responsabilidad**

Westinghouse Digital no recomienda el uso de limpiadores con amoníaco o con alcohol para la pantalla o la caja del Televisor LCD de Alta Definición. Se han recibido informes que dicen que algunos limpiadores químicos han dañado la pantalla y/o la caja del Televisor LCD de Alta Definición. Westinghouse Digital no se hace responsable por los daños que resulten del uso de limpiadores con amoníaco o con alcohol.

## 5. APÉNDICE: Montura en la pared y remoción de la Base del Televisor LCD de Alta Definición

El televisor ha sido equipado con dos juegos de agujeros para montaje que cumplen con la norma VESA. Los agujeros están espaciados a 75 mm y 100 mm equitativamente separados para el producto de 42" y a 100 mm y 200 mm equitativamente separados para el producto de 47." Estas ubicaciones para montaje son proporcionadas estrictamente como una alternativa para el usuario para montaje en la pared. Es responsabilidad del usuario utilizar una Unidad de Montaje de Pared con certificación UL que soporte el peso de este televisor. Por favor consulte con personal autorizado de servicio para la instalación de esta Unidad. Una instalación incompleta o inadecuada de esta unidad en la pared podría causar que se caiga, causando lesión potencialmente grave.



- **Coloque el Televisor LCD con el marco frontal hacia abajo en un área suave y despejada. Por favor asegúrese que no hayan objetos extraños sobre la superficie para evitar cualquier rasguño o daño del panel LCD**

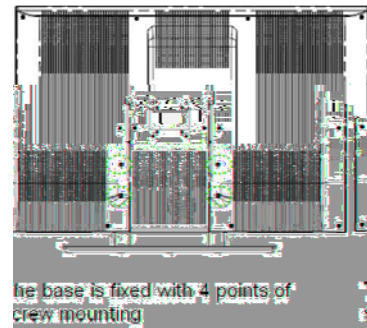

- **Retire los cuatro tornillos como se muestra en el Paso 2**

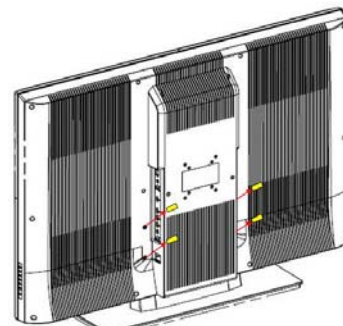

- **Retire la base del Televisor LCD como se muestra en el Paso 3**

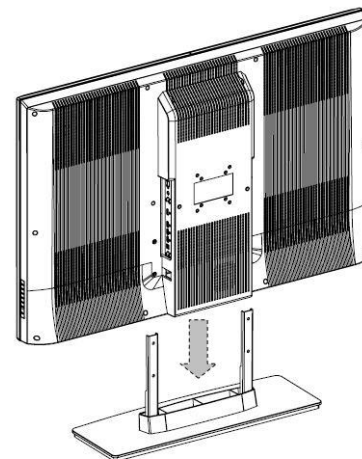

Pull down the base



## **5. APÉNDICE: Opciones de soportes de seguridad**

---

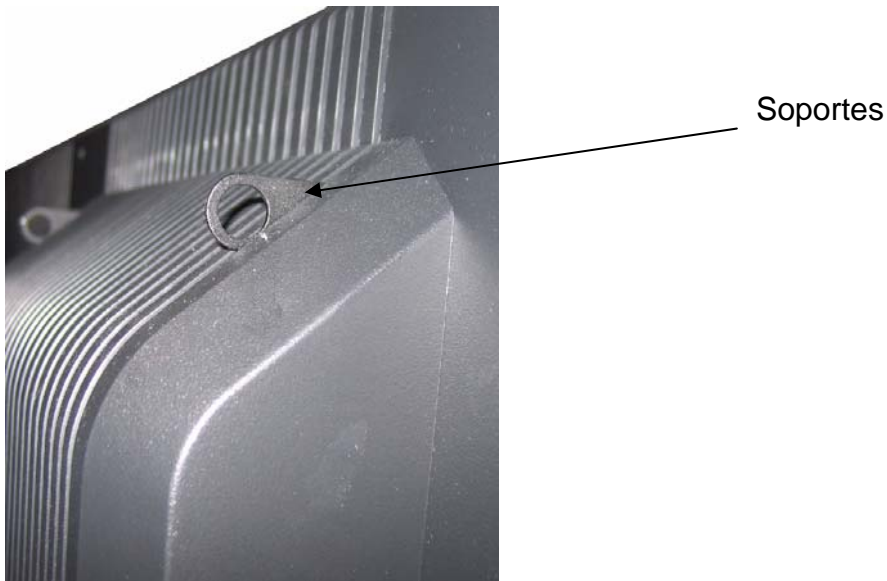

Spanish

### **Opción antivuelcos:**

Este televisor tiene dos soportes pequeños de metal en la parte posterior del televisor. Estos dos soportes tienen un corte circular en el centro. Los soportes sirven de opción "antivuelcos" y/o como disuasivo de robo.

Si es utilizado como antivuelcos, es responsabilidad del usuario fijar bien los soportes a una superficie que pueda sostener el peso del televisor.

(Nota: en ningún momento patrocinamos utilizar estos soportes para soportar el peso entero del televisor.) Estos soportes deben ser usados conjuntamente con la base proporcionada con el televisor. Los soportes deben ser usados como una opción adicional de seguridad preventiva.

### **Opción como disuasivo de robo:**

Si los soportes son utilizados como disuasivos de robo, al igual que en la opción "antivuelcos", los soportes pueden ayudar a asegurar el televisor.



[www.wde.com](http://www.wde.com)